

Kit collettori Racing
Racing manifold kit



Grazie per aver acquistato un impianto di scarico Akrapovič. La preghiamo di leggere l'intero manuale d'installazione prima di intraprendere qualsiasi attività legata all'installazione del nuovo sistema di scarico Akrapovič. Qualora non comprendesse appieno il manuale o parti di esso, la preghiamo di contattare il Suo concessionario autorizzato!

Questo prodotto deve essere installato da una persona con una conoscenza sufficiente degli impianti di scarico e della loro installazione, in possesso di attrezzi manuali o elettrici adeguati. Se non è qualificato/a per questa operazione, si rivolga a un meccanico autorizzato per l'installazione. Installando l'impianto di scarico Akrapovič, dichiara di aver letto interamente il manuale d'installazione e di accettare i termini in esso specificati.

È Sua responsabilità seguire tutte le indicazioni contenute nelle istruzioni di installazione fornite insieme all'impianto di scarico Akrapovič e prendere tutte le precauzioni di sicurezza necessarie. Akrapovič d.d. declina ogni responsabilità per i danni causati da uso improprio, abuso, installazione non corretta, funzionamento non corretto, incuria o tutti i motivi precedentemente esposti derivanti da incompatibilità con prodotti e/o impianti di altri costruttori.

Congratulations on purchasing an Akrapovič exhaust system. Please read the entire installation manual prior to undertaking any activities related to installation of your new Akrapovič exhaust system. In case you do not fully understand the manual or any of its parts, please contact your authorized dealer!

This product should be installed by someone with sufficient knowledge of exhaust systems and their installation, and appropriate hand or power tools. If you are not qualified for this work, please utilize a certified mechanic for installation. By installing Your Akrapovič exhaust system, you indicate that you have read the installation manual in its entirety and you agree with the terms stated herein.

It is your responsibility to follow all installation instruction guidelines supplied with the Akrapovič exhaust system and undertake all necessary safety precautions. Akrapovič d.d. assumes no responsibility for damages occurring from misuse, abuse, improper installation, improper operation, lack of responsible care, or all previously stated reasons resulting from incompatibility with other manufacturer's products and/or systems.

Informazioni importanti

Esclusione di Determinate Responsabilità

1. Il costruttore, importatore o concessionario non è responsabile per eventuali danni accidentali comprese lesioni personali o qualunque altro danno provocato da installazione o funzionamento improprio dell'impianto di scarico Akrapovič. Durante l'installazione dell'impianto di scarico Akrapovič accertarsi che non entri in contatto con altre parti sensibili alle alte temperature.
2. Akrapovič non fornisce alcuna dichiarazione o garanzia riguardante danni causati dall'uso, installazione e manutenzione impropri dell'impianto di scarico Akrapovič. La garanzia è limitata a difetti riconosciuti dal nostro ufficio tecnico e dovuti all'uso normale, ed esclude componenti soggetti a normale usura (guarnizioni e lana di smorzamento). La garanzia è nulla in caso di incidente, modifiche, uso improprio o in competizione.
3. Non provare a installare l'impianto di scarico Akrapovič su modelli di veicoli diversi da quelli previsti o per i quali non è stato testato da Akrapovič.
4. Quando l'impianto di scarico raggiunge temperature molto elevate durante il funzionamento, fare attenzione a non ustionarsi toccando l'impianto o parti a diretto contatto con esso, anche quando il motore non è in funzione. Proteggere anche le persone nelle vicinanze, in particolare i bambini, dalle lesioni di cui sopra.
5. In alcuni casi i kit dell'impianto di scarico Akrapovič contengono prodotti chimici (grasso ceramico antigrippaggio, sigillante per bulloni). Maneggiare con cura, non inalare o ingerire. Evitare il contatto eccessivo con pelle, occhi o mucose. Tenere fuori dalla portata dei bambini.
6. Le specifiche tecniche degli impianti di scarico Akrapovič e dei prodotti connessi sono soggette a modifiche senza preavviso.
7. Prima di rimuovere l'impianto di scarico originale dal proprio veicolo, confrontare i pezzi ricevuti con l'elenco dei materiali indicato nel manuale d'installazione per accertare di avere a disposizione tutti i pezzi necessari per l'installazione del nuovo impianto di scarico Akrapovič.
8. Anche se il presente manuale è composto da istruzioni di montaggio in forma scritta, fotografie e immagini che rappresentano le singole fasi di montaggio, si sottolinea che le fotografie e le immagini sono indicative e forniscono solo una visione d'insieme. Le fotografie e le immagini qui contenute hanno solo un valore di riferimento e l'installazione reale dell'impianto di scarico può non corrispondere esattamente alle fotografie e alle immagini.
9. Il processo di smontaggio dell'impianto di scarico originale può variare in base all'impianto di scarico esistente. Seguire le istruzioni del costruttore dell'impianto di scarico originale per il suo smontaggio.

Marchi di fabbrica

Il marchio di fabbrica Akrapovič, inclusi i loghi e i simboli aziendali, sono soggetti a copyright e a diritti di marchio di Akrapovič, i suoi licenzianti e terzi che autorizzano Akrapovič al loro utilizzo.

Sito web Akrapovič

Informazioni sugli impianti di scarico Akrapovič e sui prodotti collegati sono disponibili sul sito web Akrapovič alla pagina: <http://www.akrapovic.com/>

Copyright

È vietata la riproduzione o la distribuzione in ogni forma e con ogni mezzo di qualsiasi parte dell'impianto di scarico Akrapovič o della relativa documentazione senza previa autorizzazione scritta della società Akrapovič.

Important information

Exclusion of Certain Liability

1. The manufacturer, importer or dealer shall not be liable for any incidental damage including personal injury or any other damages caused by improper installation or operation of the Akrapovič exhaust system. When installing the Akrapovič exhaust system be careful that the exhaust system does not touch other parts sensitive to high temperature.
2. Akrapovič makes no representation or warranties with regard to damage caused by the improper installation, use and maintenance of the Akrapovič exhaust system. The warranty is limited to defects recognized by our technical department and due to normal use, and excludes items subject to normal wear (gaskets and damping wool). The guarantee is void in case of accident, modification, improper or competition use.
3. Do not attempt to install the Akrapovič exhaust system on a vehicle model for which it was not made or tested by Akrapovič.
4. When the exhaust system gets very hot during operation, be careful not to burn yourself on the exhaust system or parts which are in direct contact with it, even when the engine is not running. Also protect other people, especially children, from the injuries mentioned above.
5. In some cases Akrapovič exhaust system kits contain chemical products (ceramic anti-seizing grease; bolt sealant). Handle with care, do not inhale or swallow. Avoid excessive contact with skin, eyes or mucous membranes. Keep out of reach of children.
6. Technical specifications of Akrapovič exhaust systems and related products are subject to change without notice.
7. Before removing the original exhaust system from your vehicle, please compare the parts you received with the list of materials provided in the installation manual in order to assure that you have all the parts necessary for the installation of your new Akrapovič exhaust system.
8. Although this manual consists of instructions for installation in written form, as well as photographs and pictures representing individual steps of the installation, please note that the photographs and pictures are symbolic and are intended for representation of general overview only. The photographs and pictures contained herein should serve as a guideline only and actual installation of the exhaust system may not correspond with the photographs and pictures entirely.
9. The process of uninstalling the original exhaust system may vary depending on the existing exhaust system. Please follow the original exhaust system manufacturer's instructions for uninstalling the original exhaust system.

Trademarks

The Akrapovič trademark, including corporate logos and emblems, are subject to copyright as well as trademark rights of Akrapovič, its licensors or third persons authorizing Akrapovič to use them.

Akrapovič website

Information about Akrapovič exhaust systems and related products is available on the Akrapovič website at: <http://www.akrapovic.com/>

Copyright

No part of the Akrapovič exhaust system or its documentation may be reproduced or distributed in any form or by any means without the prior written authorization of the Akrapovič company.

Simboli

Nel presente manuale d'installazione vengono utilizzati i seguenti simboli:



ATTREZZATURA RICHIESTA



CONSIGLI PER L'INSTALLAZIONE



COPPIA DI SERRAGGIO



ATTENZIONE O AVVERTENZA

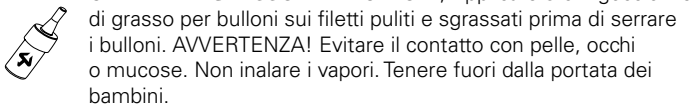

UTILIZZARE GRASSO PER BULLONI; Applicare 3 o 4 goccioline di grasso per bulloni sui filetti puliti e sgrassati prima di serrare i bulloni. **AVVERTENZA!** Evitare il contatto con pelle, occhi o mucose. Non inalare i vapori. Tenere fuori dalla portata dei bambini.



USARE PASTA DI RAME SENZA PIOMBO ANTIGRIPPAGGIO (tubetto nero); Fornisce protezione di lunga durata e senza problemi contro grippaggio, corrosione e ruggine per bulloni, estremità filettate, dadi, giunti, ecc. Protegge inoltre da vibrazioni, usura e urti. **AVVERTENZA!** Evitare il contatto con gli occhi. Evitare il contatto eccessivo con la pelle. Tenere fuori dalla portata dei bambini.



USARE GRASSO ANTIGRIPPAGGIO (tubetto bianco); Impedisce il grippaggio, la corrosione e l'usura eccessiva tra i componenti in titanio dell'impianto di scarico. **AVVERTENZA!** Evitare il contatto con gli occhi. Evitare il contatto eccessivo con la pelle. Tenere fuori dalla portata dei bambini.



Chiave combinata da 17 mm
Chiave esagonale a tre vie da 3 mm con impugnatura a T
Chiave esagonale a tre vie da 4 mm con impugnatura a T
Chiave esagonale a tre vie da 5 mm con impugnatura a T
Chiave esagonale a tre vie da 6 mm con impugnatura a T
Chiave esagonale piegata da 6 mm con estremità sferica
Chiave Torx-40
Chiave esagonale girevole da 5 mm con impugnatura a T
Chiave esagonale girevole da 6 mm con impugnatura a T
Chiave girevole da 10 mm con impugnatura a T
Chiave da 13 mm con impugnatura a T
Bussola da 7 mm
Bussola da 10 mm
Estrattore molla
Tronchesino



Prima dell'installazione, verificare la distinta e i disegni dell'impianto di scarico! La versione più recente della distinta e dei disegni dei prodotti sono disponibili sulla nostra pagina web.



Se uno o più componenti mancano dalla confezione dell'impianto di scarico Akrapovič, contattare il proprio concessionario autorizzato. Conservare i disegni per future esigenze.



Leggere attentamente le presenti istruzioni d'installazione per garantire l'installazione e il funzionamento corretto dell'impianto di scarico Akrapovič.



L'impianto di scarico può essere estremamente caldo. Lasciare raffreddare lo scarico e il motore prima di iniziare l'installazione.



Si consiglia di far eseguire l'installazione a un tecnico qualificato. Un'installazione non corretta può abbreviare la vita utile dell'impianto di scarico e/o danneggiare il veicolo.



Il presente manuale è specifico per la Ducati 1299 Panigale. Per altri modelli Panigale alcune procedure di installazione possono essere diverse.



Akrapovič si impegna al massimo per migliorare l'angolo di piega per gli impianti di scarico. Tuttavia, a causa della progettazione e delle limitazioni di spazio di alcuni modelli di motociclette, l'angolo di piega e l'altezza da terra non possono essere migliorati o possono addirittura essere ridotti. Agli utenti esperti si raccomanda di aumentare le impostazioni di precarico della molla per aumentare l'altezza da terra.



La garanzia Akrapovič non copre lo scolorimento dei prodotti in cromo.

Symbols

The following symbols are used throughout these installation instructions:



TOOLS REQUIRED



INSTALLATION TIP



TIGHTENING TORQUE



CAUTION OR WARNING



USE BOLT SEALANT; Apply 3 to 4 small drops of bolt sealant onto the cleaned and degreased threads before tightening the bolts. **WARNING!** Avoid contact with skin, eyes and mucous membranes. Do not inhale fumes. Keep out of reach of children.



USE ANTI-SEIZE LEAD-FREE COPPER PASTE (black tube); Provides trouble-free and long-lasting protection against seizing, corrosion and rusting of bolts, threaded ends, nuts, joints, etc. Also protects against vibration, wear and impact. **WARNING!** Avoid eye contact. Avoid excessive skin contact. Keep out of reach of children.



USE ANTI-SEIZING GREASE (white tube); Prevents seizing, corrosion and excessive wear between the titanium components of your exhaust system. **WARNING!** Avoid eye contact. Avoid excessive skin contact. Keep out of reach of children.

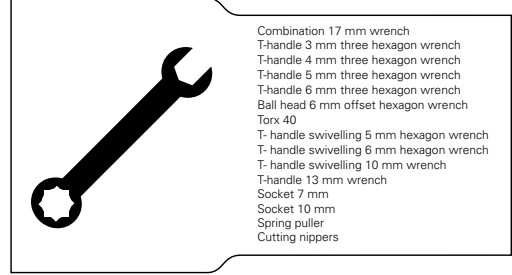

Combination 17 mm wrench
T-handle 3 mm three hexagon wrench
T-handle 4 mm three hexagon wrench
T-handle 5 mm three hexagon wrench
T-handle 6 mm three hexagon wrench
Ball head 6 mm offset hexagon wrench
Torx 40
T-handle swivelling 5 mm hexagon wrench
T-handle swivelling 6 mm hexagon wrench
T-handle swivelling 10 mm wrench
T-handle 13 mm wrench
Socket 7 mm
Socket 10 mm
Spring puller
Cutting nippers



Before installing, check the parts list and schematic drawing of the exhaust system! The latest version of the parts list and schematic drawings of the products are available on our web page.



If any items in the Akrapovič exhaust system package are missing, please contact your authorized dealer. Keep the schematic for future reference.



These installation instructions must be read carefully in order to ensure proper installation and operation of the Akrapovič exhaust system.



The exhaust system can be extremely hot. Allow the exhaust and engine to cool down before beginning installation.



We advise you to leave installation to a qualified serviceman. Improper installation may result in a shorter lifetime of the exhaust system and/or damage to the vehicle.



This manual is specific to the Ducati 1299 Panigale. There may be some differences in installation procedures for other Panigale models.



Akrapovič makes every effort to provide improved cornering clearance for exhaust systems. However, due to design and space limitations on some motorcycle models, ground and cornering clearance may not improve or may even be reduced. For advanced users, we recommend increasing the spring preload settings to improve ground clearance.



The Akrapovič warranty does not cover discoloration of any chrome products.

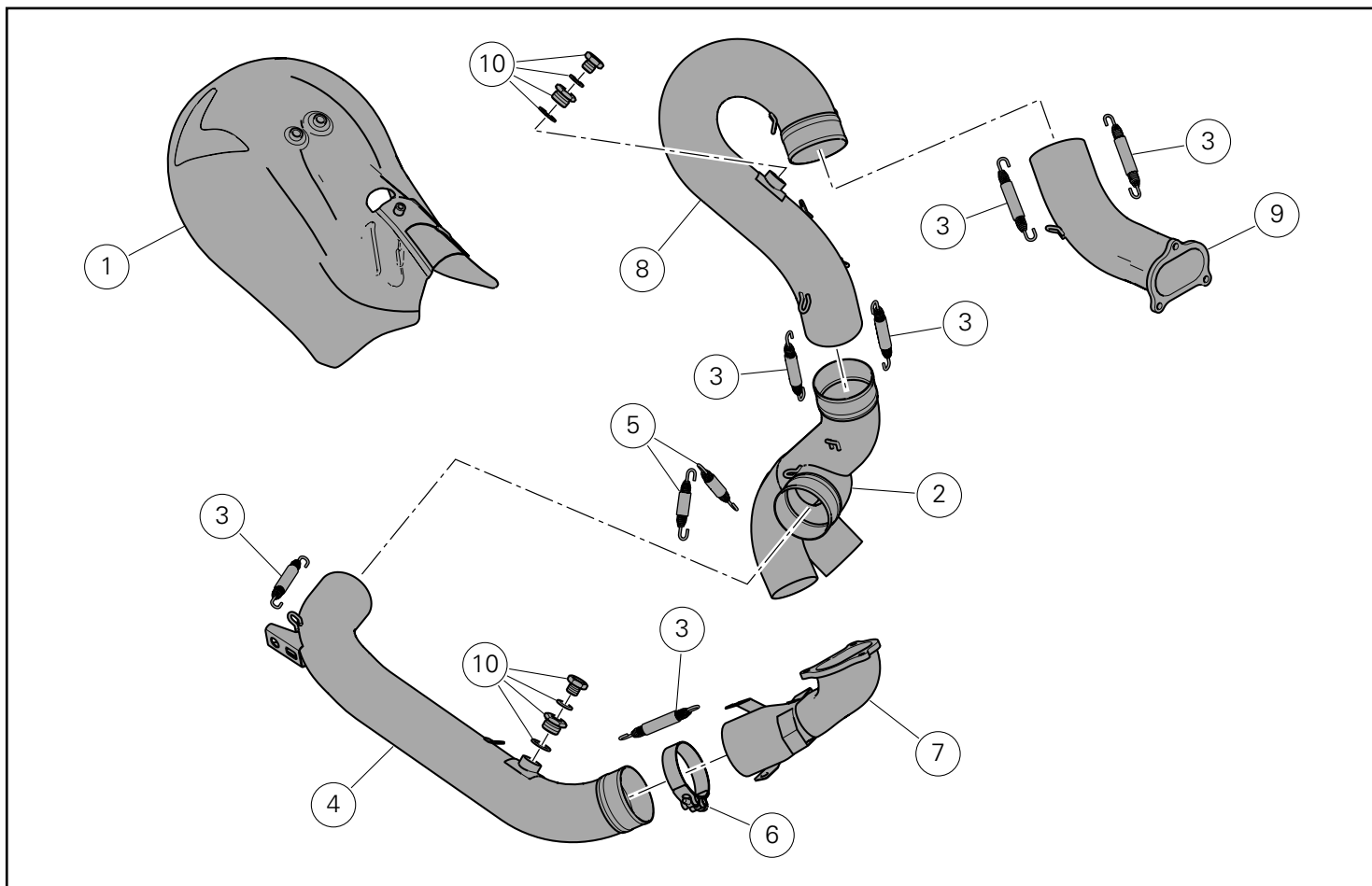

Attenzione

Il presente kit di scarico è per utilizzo esclusivo su pista (esempio: gare sportive su circuiti).

Dopo il montaggio del kit, il motoveicolo non può circolare su strade pubbliche. Il proprietario si impegna ad attenersi alle leggi e regolamenti vigenti sull'utilizzo in pista e sui motoveicoli da competizione.



Warning

This exhaust kit is for racing use (i.e., closedcourse competition) only.

After mounting this exhaust kit, the vehicle cannot be used on public roads. Owner is responsible for compliance with all laws concerning racing use and competition vehicles.



Attenzione

Il presente kit è da abbinare ai kit silenziatori Racing 1299 (96480771A) e 959 (96481071A World Wide -96481081A USA).



Warning

This kit is to be matched with the 1299 (96480771A) and 959 (96481071A World Wide -96481081A USA) Racing silencer kit.

Pos.	Denominazione	Description
1	Paracalore	Heat shield
2	Collettore	Collector
3	Molla	Spring
4	Tubo di collegamento	Link pipe / connecting tube
5	Molla - speciale	Spring - special
6	Kit di montaggio	Fitting kit
7	Collettore anteriore	Header front
8	Tubo di collegamento	Link pipe / connecting tube
9	Collettore posteriore	Header back
10	Kit montaggio lambda	Lambda fitting kit

Rimozione dell'impianto di scarico originale

1. Posizionare la motocicletta su un cavalletto laterale, si raccomanda un cavalletto racing. Assicurarsi che la superficie sia stabile e piana.
2. Svitare i bulloni indicati su entrambi i lati e rimuovere la parte inferiore della cover dalla motocicletta (Figure 1, 2).

! **ATTENZIONE:** fare attenzione a non danneggiare nessuna parte della motocicletta durante questa operazione!

Removal of stock exhaust system

1. Put the motorcycle on a side stand, we recommend a racing stand. Make sure, that surface is solid and flat.
2. Unscrew the marked bolts on both sides and remove the lower part of the cowling off the motorcycle (Figure 1, 2).

! **CAUTION:** be careful not to damage any part of the motorcycle during this process!

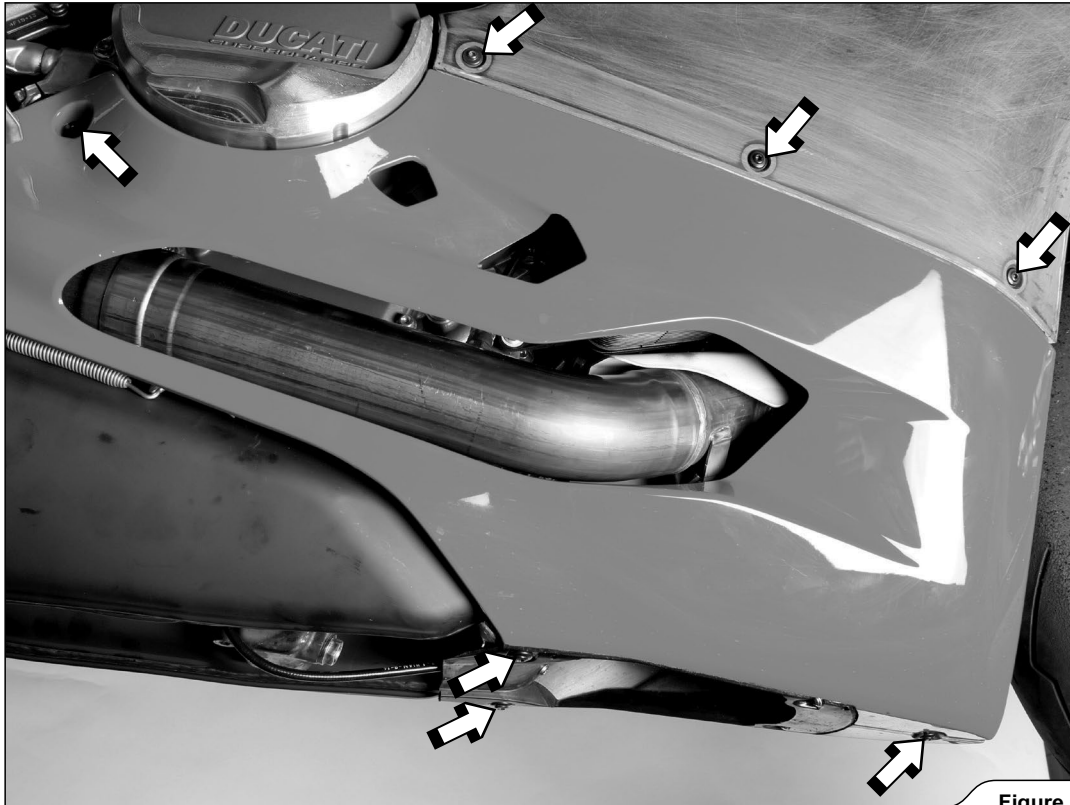

Figure 1



Figure 2

3. Svitare con cura la sonda lambda anteriore (Figura 13).

! AVVERTENZA: assicurarsi di non danneggiare il cavo elettrico della sonda lambda durante questa operazione!

3. Carefully unscrew the front lambda sensor (Figure 13).

! WARNING: make sure not to damage the lambda sensor's electrical lead during this process!



Figure 13

4. Sganciare la molla indicata del collettore anteriore (Figura 14).

! ATTENZIONE: fare attenzione a non danneggiare nessuna parte della motocicletta durante questa operazione!

4. Unhook the marked front header's spring (Figure 14).

! CAUTION: be careful not to damage any part of the motorcycle during this process!

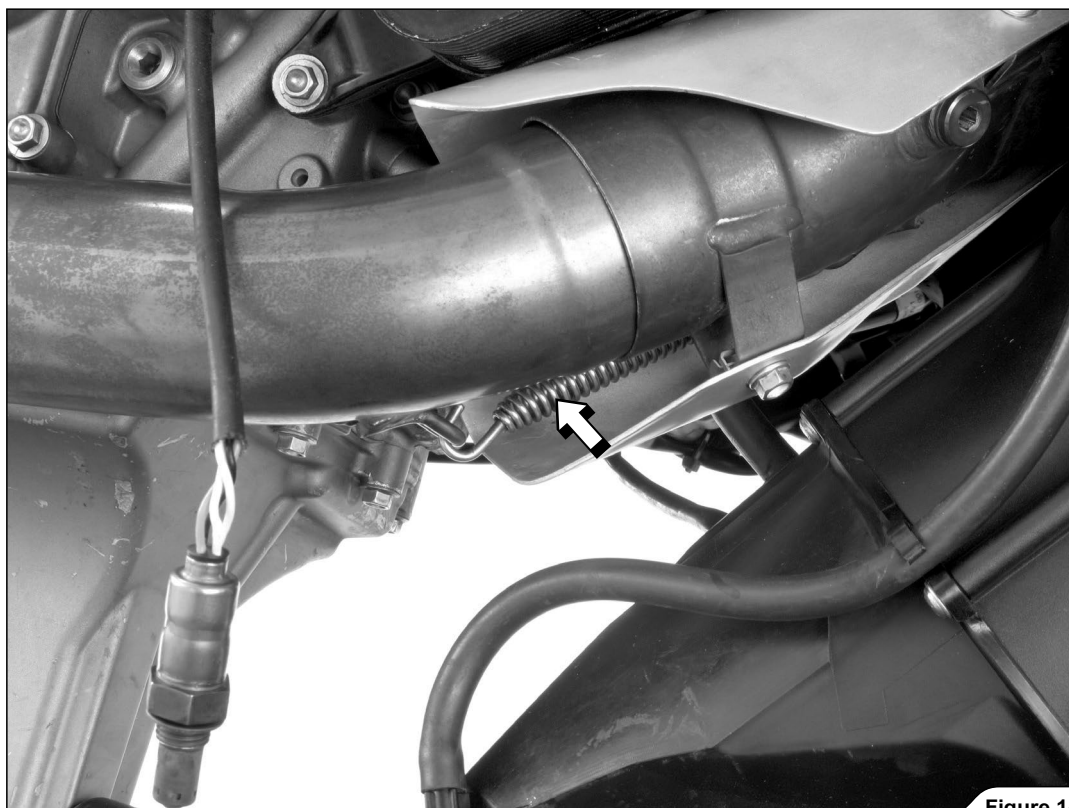

Figure 14

5. Rimuovere la sella del pilota e svitare i bulloni del telaio indicati su entrambi i lati della motocicletta (Figura 15).

5. Remove the rider's seat and unscrew the marked sub frame bolts on both sides of the motorcycle (Figure 15).

! **ATTENZIONE:** fare attenzione a non danneggiare nessuna parte della motocicletta durante questa operazione!

! **CAUTION:** be careful not to damage any part of the motorcycle during this process!

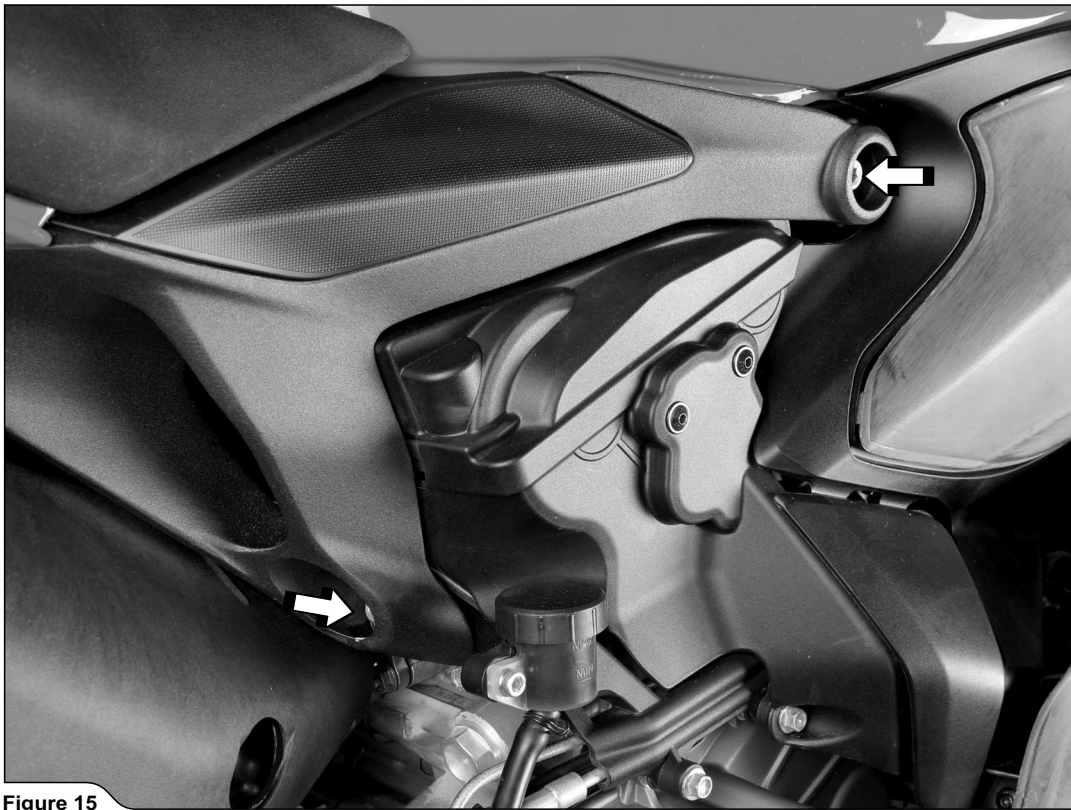

Figure 15

6. Rimuovere parzialmente e con cura l'estremità posteriore della motocicletta come indicato e fissarla in quella posizione (Figura 16).

6. Carefully partially remove the complete rear end of the motorcycle as shown and secure it in that position (Figure 16).

! **ATTENZIONE:** fare attenzione a non danneggiare nessuna parte della motocicletta durante questa operazione!

! **CAUTION:** be careful not to damage any part of the motorcycle during this process!



Figure 16

7. Sganciare le molle del collettore posteriore indicate e rimuovere con cura il collettore dalla motocicletta (Figura 17).

! **ATTENZIONE:** fare attenzione a non danneggiare nessuna parte della motocicletta durante questa operazione!

7. Unhook the marked rear header's springs and carefully remove the collector off the motorcycle (Figure 17).

! **CAUTION:** be careful not to damage any part of the motorcycle during this process!

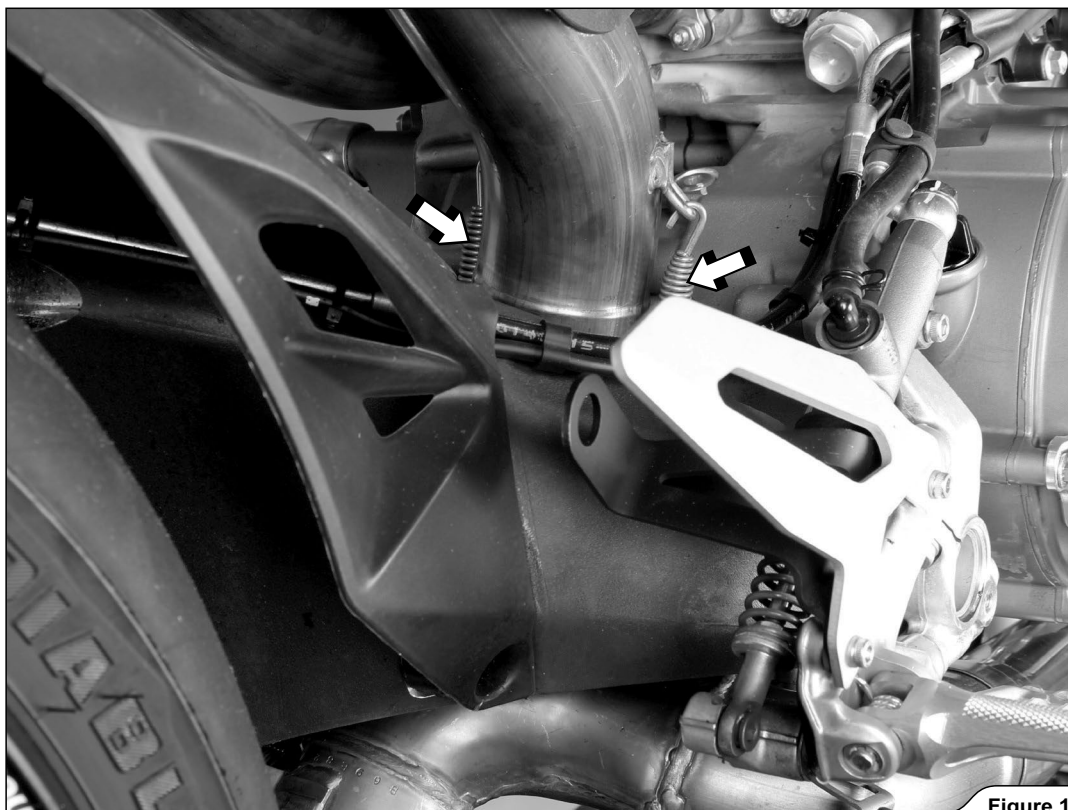

Figure 17

8. Svitare con cura la sonda lambda posteriore (Figura 18).

! **AVVERTENZA:** assicurarsi di non danneggiare il cavo elettrico della sonda lambda durante questa operazione!

8. Carefully unscrew the rear lambda sensor (Figure 18).

! **WARNING:** make sure not to damage the lambda sensor's electrical lead during this process!



Figure 18

9. Svitare i dadi indicati e rimuovere con cura il tubo del collettore posteriore dalla motocicletta (Figura 19).
! **ATTENZIONE:** fare attenzione a non danneggiare nessuna parte della motocicletta durante questa operazione!

9. Unscrew the marked nuts and carefully remove rear header pipe off the motorcycle (Figure 19).
! **CAUTION:** be careful not to damage any part of the motorcycle during this process!



Figure 19

10. Svitare i bulloni indicati e rimuovere il paracalore (Figura 20).
Solo per uso senza pedane passeggero: svitare le pedane passeggero dalla motocicletta.
! **ATTENZIONE:** fare attenzione a non danneggiare nessuna parte della motocicletta durante questa operazione!

10. Unscrew the marked bolts and remove the heat shield (Figure 20). For use without passenger's foot rests only: unscrew the passenger's foot rests off the motorcycle.
! **CAUTION:** be careful not to damage any part of the motorcycle during this process!



Figure 20

11. Svitare i dadi indicati e rimuovere con cura il tubo del collettore anteriore dalla motocicletta (Figura 21).

! **ATTENZIONE:** fare attenzione a non danneggiare nessuna parte della motocicletta durante questa operazione!

11. Unscrew the marked nuts and carefully remove front header pipe off the motorcycle (Figure 21).

! **CAUTION:** be careful not to damage any part of the motorcycle during this process!

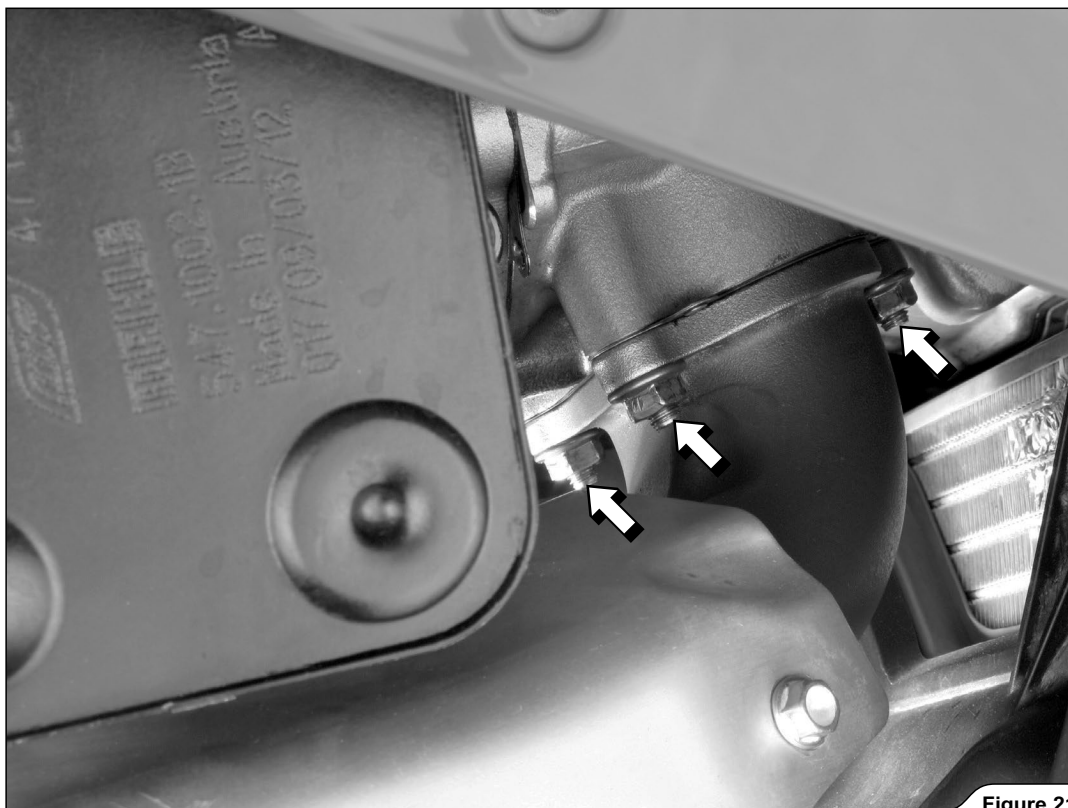

Figure 21

12. Svitare i paracalore e rimuovere i dadi a pressione dal collettore anteriore (Figura 22, 23).

! **ATTENZIONE:** fare attenzione a non danneggiare nessuna parte della motocicletta durante questa operazione!

12. Unscrew the heat shields and remove the press-on nuts from front header (Figure 22, 23).

! **CAUTION:** be careful not to damage any part of the motorcycle during this process!



Figure 22

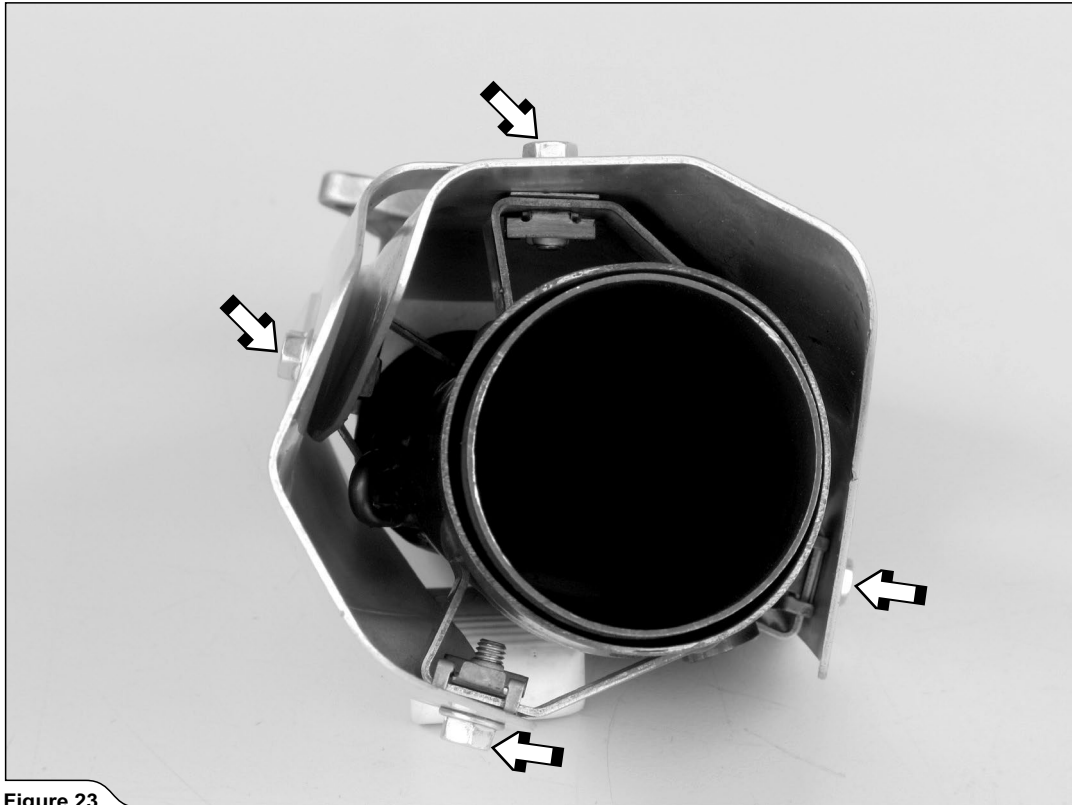

Figure 23

Installazione dell'impianto di scarico Akrapovič

1. Montare i paracalore originali sul tubo del collettore anteriore, usando i dadi a pressione originali e i morsetti e i bulloni contenuti nel kit di installazione Akrapovič; attaccare la molla come indicato (Figure 24, 25).

! ATTENZIONE: serrare prima i bulloni dei paracalore, quindi serrare il morsetto!

Installation of the Akrapovič exhaust system

1. Assemble the stock heat shields onto the front header pipe, using stock press-on nuts and additional clamp and bolts from Akrapovič installation kit; attach the spring as shown (Figure 24, 25).

! CAUTION: tighten the heat shields' bolts first, than tighten the clamp!

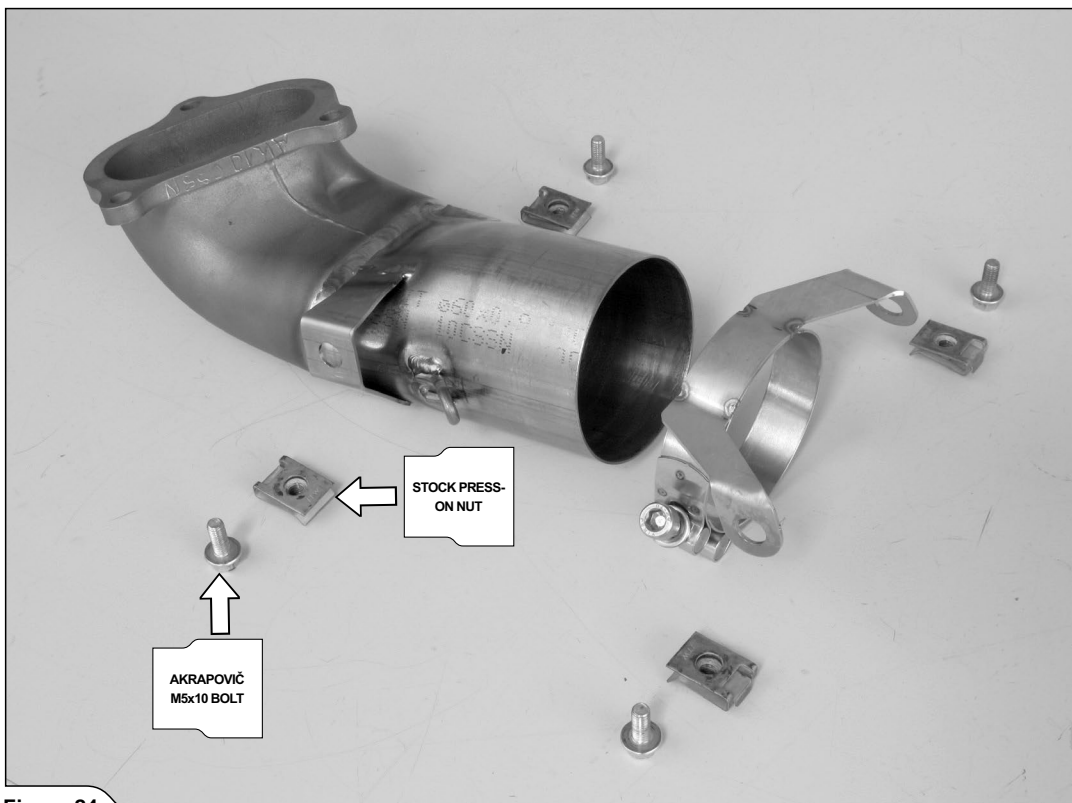

Figure 24

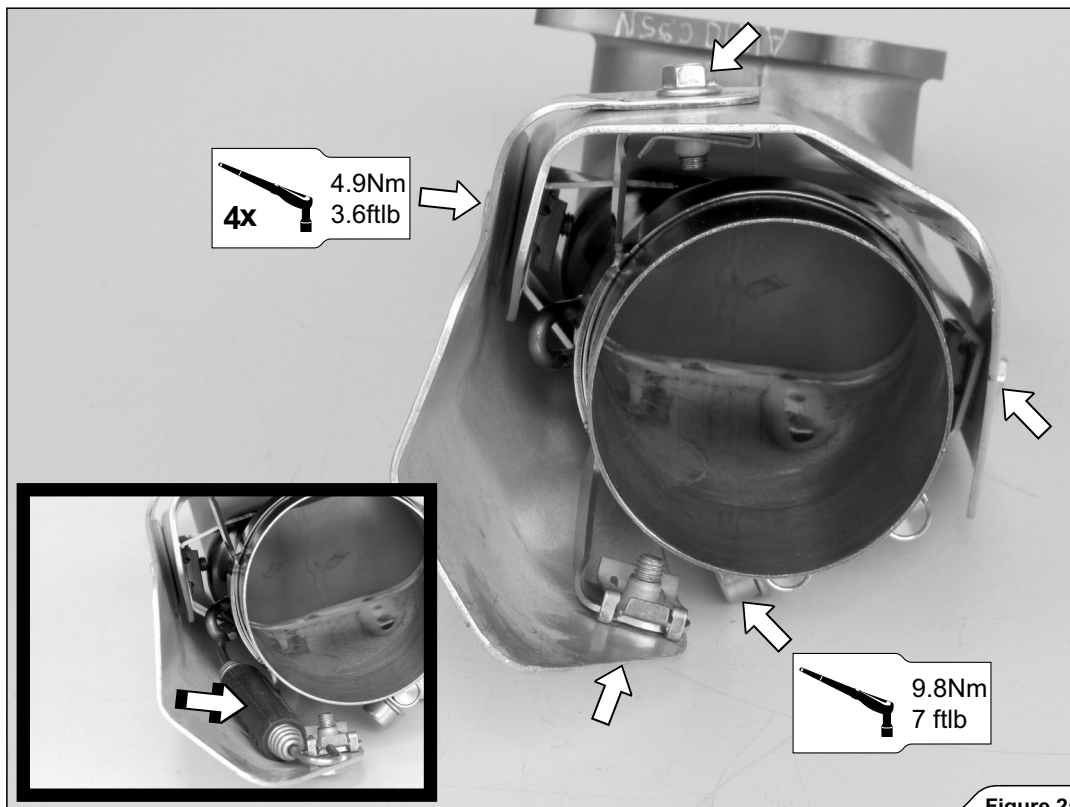

Figure 25

2. Serrare manualmente il collettore anteriore sulla testata, usando i dadi originali (Figura 26).

! AVVERTENZA: non serrare ancora a fondo i dadi!

✘ CONSIGLI PER L'INSTALLAZIONE: usare una nuova guarnizione per il foro di scarico originale.

! ATTENZIONE: fare attenzione a non danneggiare il radiatore o altre parti della motocicletta durante questa operazione!

2. Hand tighten the front header onto the cylinder head, using stock nuts (Figure 26).

! WARNING: do not fully tighten the nuts yet!

✘ INSTALLATION TIP: use new stock exhaust port gasket.

! CAUTION: be careful not to damage the radiator or any other part of the motorcycle during this process!

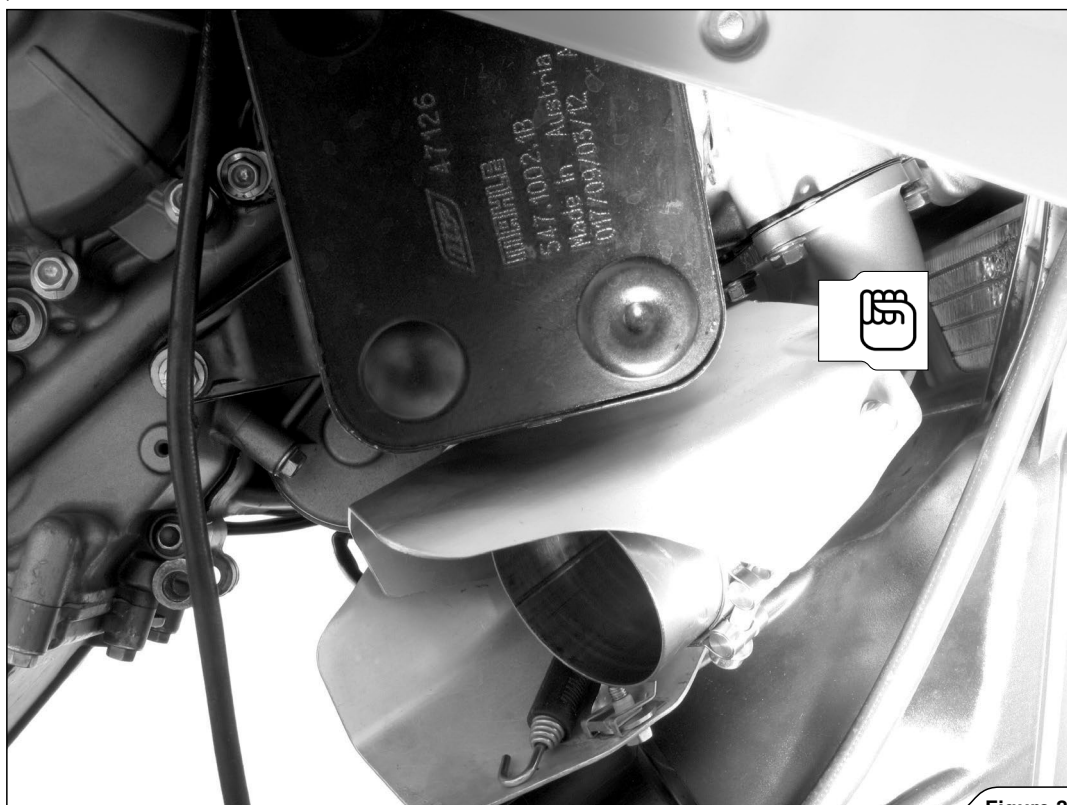

Figure 26

3. Trasferire il distanziale in gomma originale sul tubo di collegamento Akrapovič, far scorrere il tubo di collegamento anteriore sul collettore, attaccare la molla e serrare la sonda lambda (Figure 27, 28).

✂ **CONSIGLI PER L'INSTALLAZIONE:** rivestire il lato interno della bussola di ingresso del tubo di collegamento in titanio con grasso ceramico antigrippaggio Akrapovič (tubetto bianco).

! **AVVERTENZA:** assicurarsi che la molla tiri il tubo di collegamento completamente contro il collettore - se necessario, usare un martello in gomma per portare il collegamento in posizione!

3. Transfer the stock rubber spacer onto the Akrapovič link pipe, slide the front link pipe onto the header, attach the spring and tighten the lambda sensor (Figure 27, 28).

✂ **INSTALLATION TIP:** coat the interior side of the inlet bush of the titanium link pipe with Akrapovič ceramic anti-seizing grease (white tube).

! **WARNING:** make sure, that spring pull the link pipe all the way onto the header – use rubber mallet if necessary to tap the connection into place!

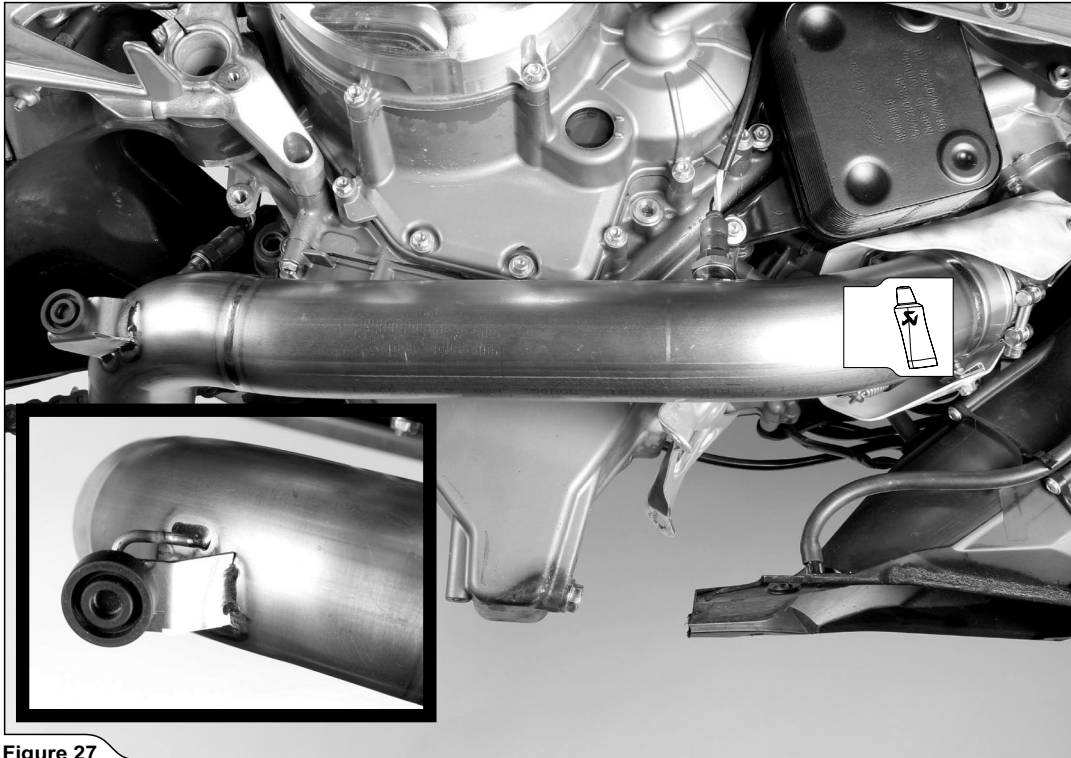

Figure 27

! **AVVERTENZA:** assicurarsi di non danneggiare i cavi elettrici delle sonde lambda durante questa operazione!

! **AVVERTENZA:** usare grasso ceramico antigrippaggio solo sui filetti della sonda lambda!

! **WARNING:** make sure not to damage the lambda sensors' electrical leads during this process!

! **WARNING:** use ceramic anti-seizing grease only on the lambda sensor threads!

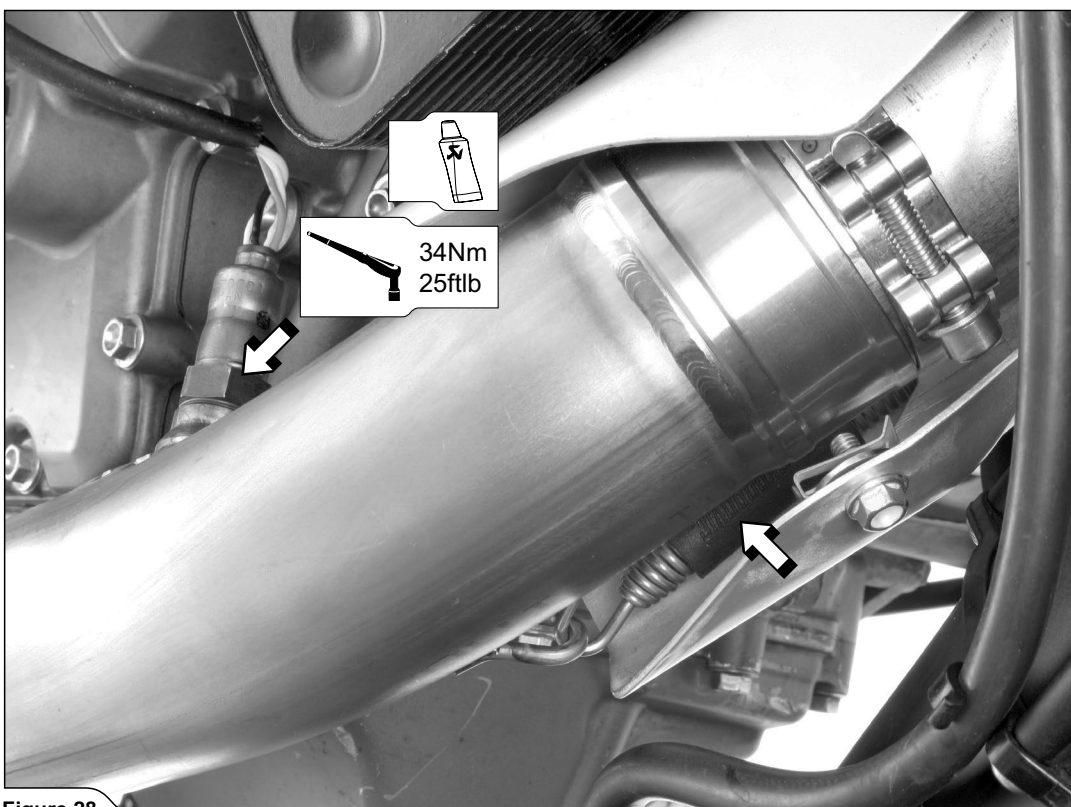

Figure 28

4. Solo per uso con pedane passeggero: tagliare/levigare con cura la parte stampata del paracalore in fibra di carbonio, come indicato (Figura 29).

✂ **CONSIGLI PER L'INSTALLAZIONE:** usare una smerigliatrice pneumatica dritta o uno strumento equivalente per tagliare/levigare.

! **ATTENZIONE:** fare attenzione a non ferirsi o danneggiare il paracalore durante questa operazione! Usare dispositivi di protezione individuale!

4. For use of passengers foot rests only: carefully cut/grind the impressed part of the carbon fiber heat shield, as shown (Figure 29).

✂ **INSTALLATION TIP:** use pneumatic die grinder or equivalent for cutting/grinding.

! **CAUTION:** be careful not to injure yourself or damage the heat shield during this process! Use personal protection equipment!

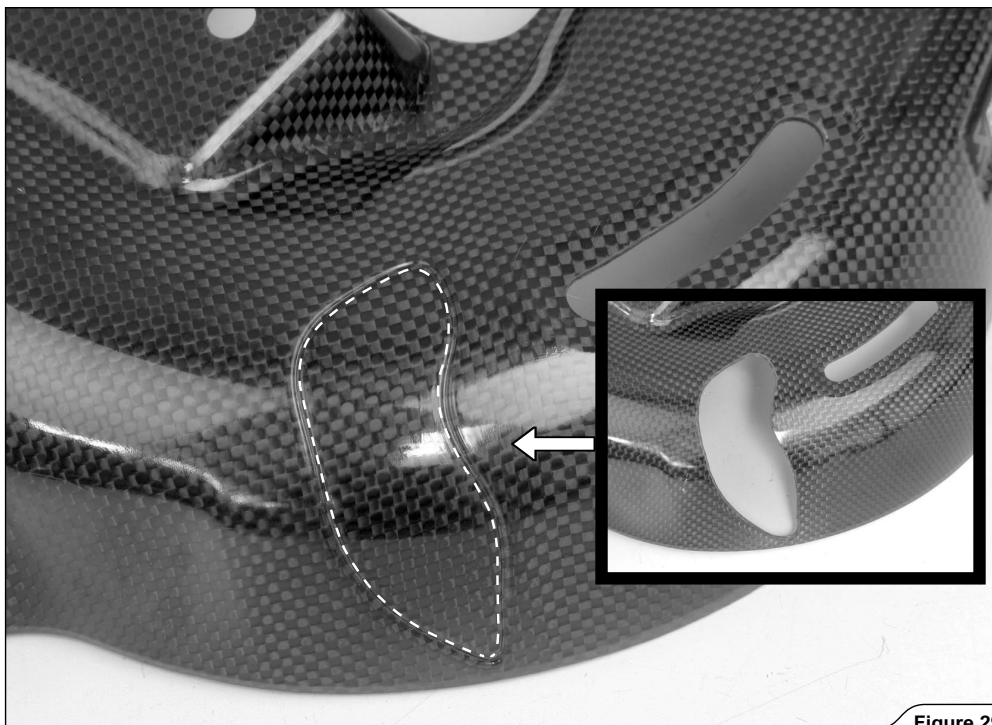

Figure 29

5. Solo per uso con pedane passeggero: installare il paracalore e le pedane passeggero sul telaio utilizzando distanziali, bulloni e rosette contenuti nel kit di installazione Akrapovič (Figure 30, 31).

! **AVVERTENZA:** usare il sigillante per bulloni Akrapovič sui filetti dei bulloni indicati!

! **ATTENZIONE:** assicurarsi di montare correttamente i distanziali (Figura 25)!

5. For use of passengers foot rests only: install the heat shield and passengers foot rests onto the sub-frame using spacers, bolts and washers from Akrapovič installation kit (Figure 30, 31).

! **WARNING:** use Akrapovič bolt sealant on the marked bolts' threads!

! **CAUTION:** make sure to correctly assemble the spacers (Figure 25)!

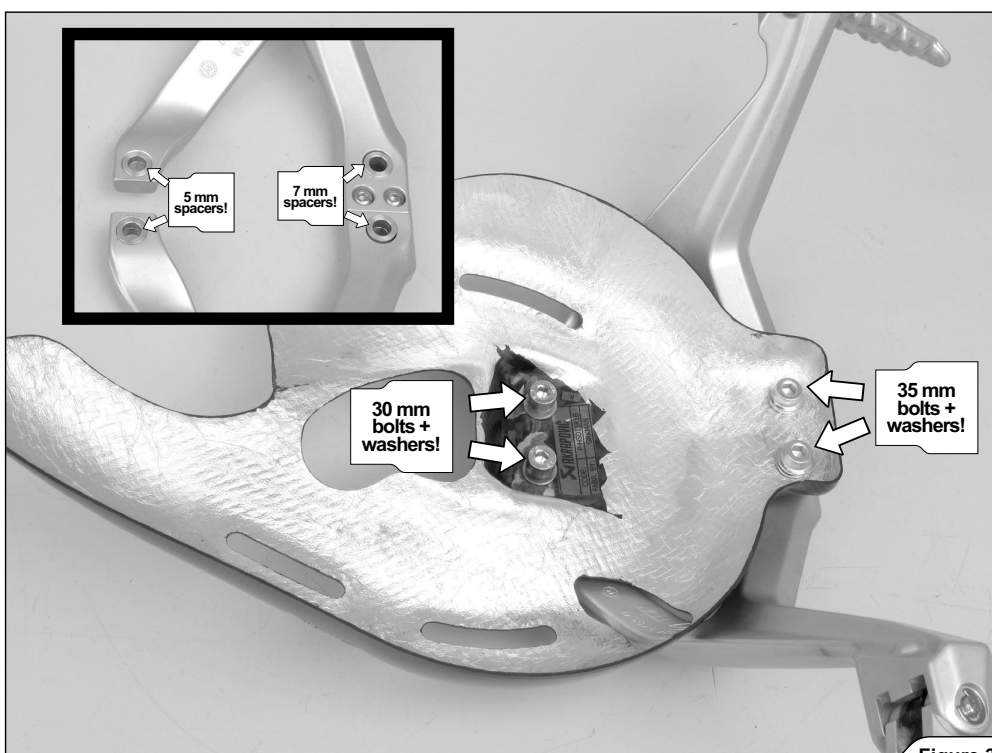

Figure 30

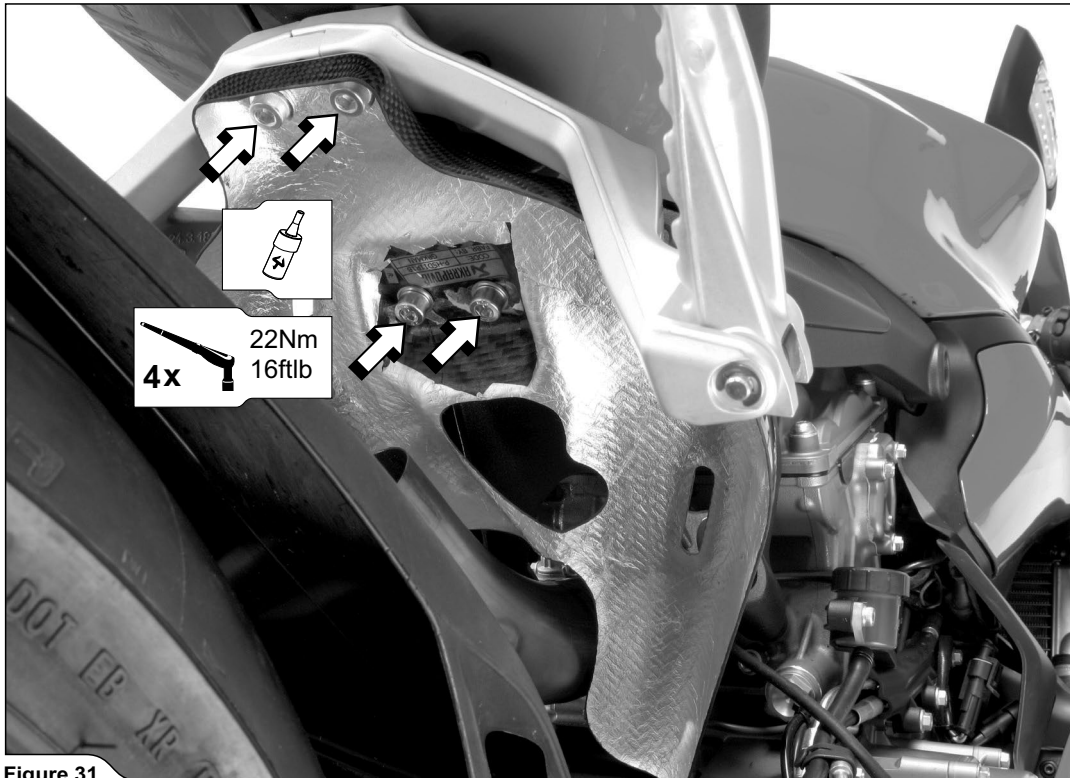

Figure 31

6. Solo per uso senza pedane passeggero: installare il paracalore sul telaio utilizzando distanziali, bulloni e rosette contenuti nel kit di installazione Akrapovič (Figure 32, 33, 34).

! AVVERTENZA: usare il sigillante per bulloni Akrapovič sui filetti dei bulloni indicati!

! ATTENZIONE: assicurarsi di montare correttamente i distanziali (Figura 33)!

6. For use without passengers foot rests only: install the heat shield onto the sub-frame using spacers, bolts and washers from Akrapovič installation kit (Figure 32, 33, 34).

! WARNING: use Akrapovič bolt sealant on the marked bolts' threads!

! CAUTION: make sure to correctly assemble the spacers (Figure 33)!

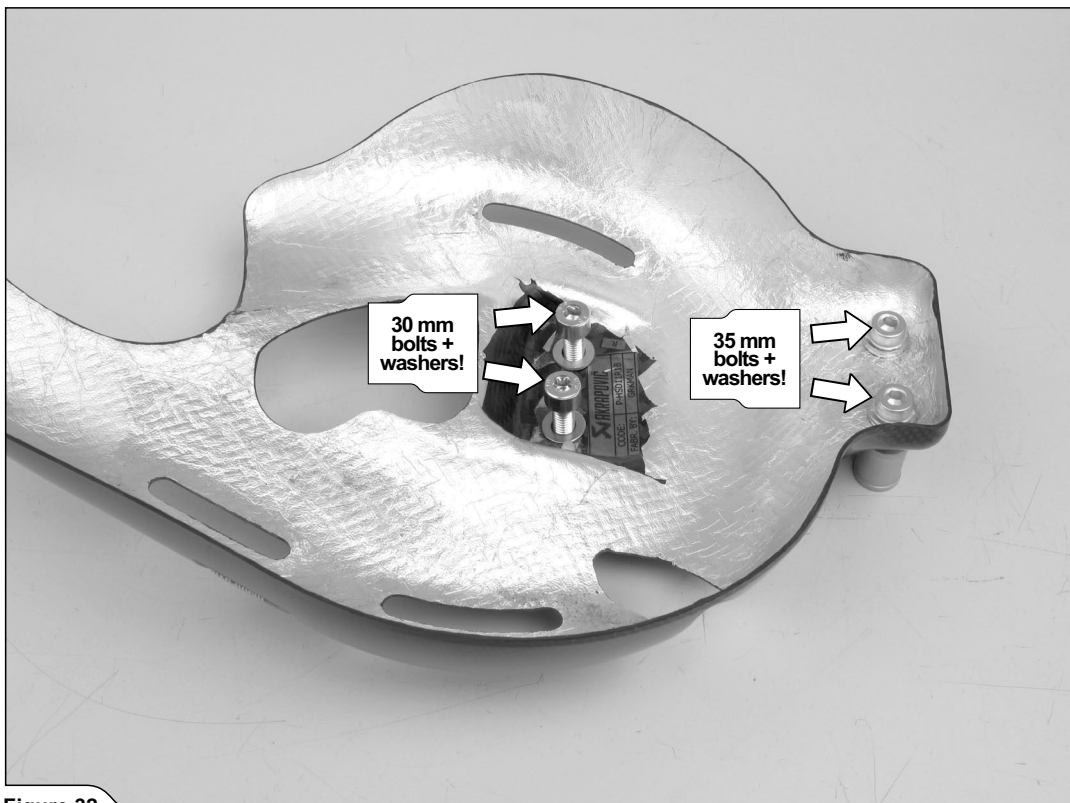

Figure 32

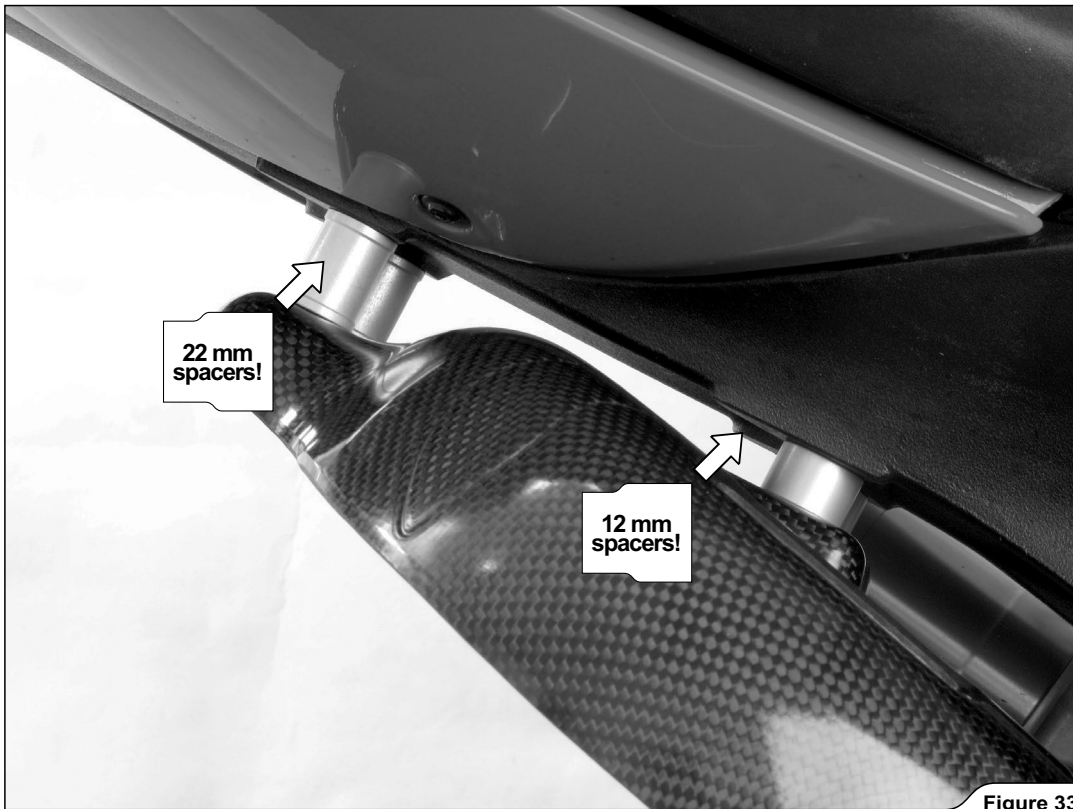

Figure 33

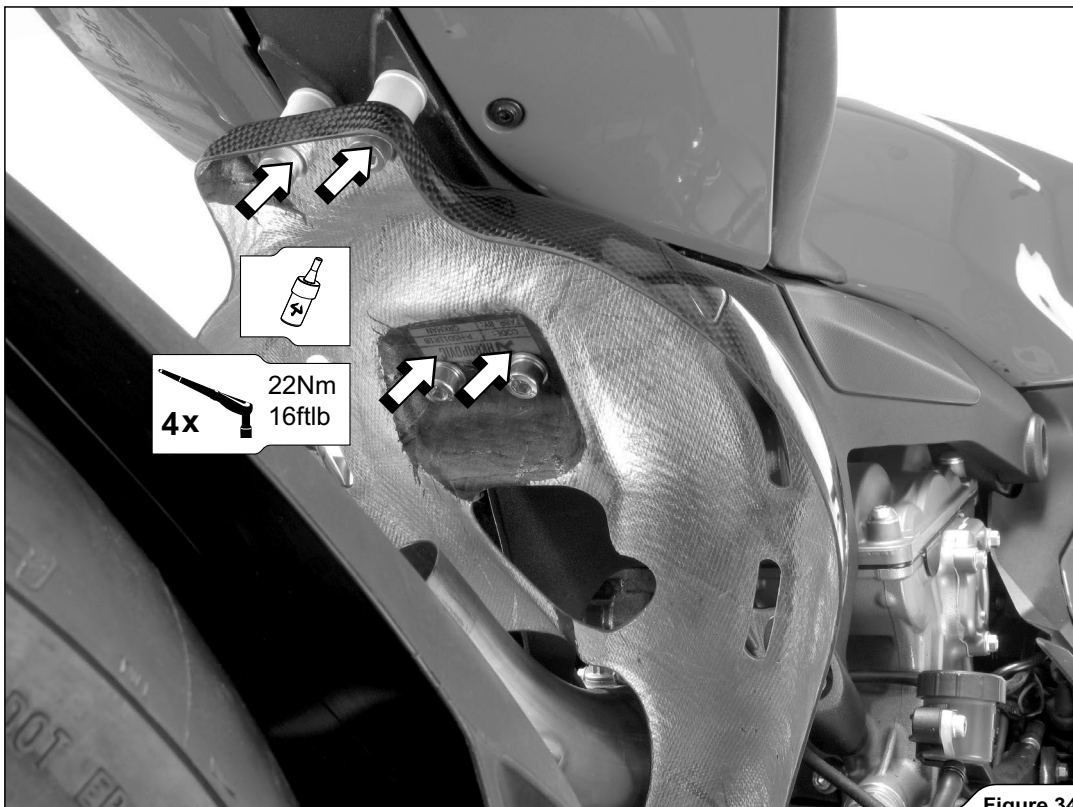

Figure 34

7. Serrare manualmente il collettore posteriore sulla testata, usando i dadi originali (Figura 35).

! AVVERTENZA: non serrare ancora a fondo i dadi!

✂ CONSIGLI PER L'INSTALLAZIONE: usare una nuova guarnizione per il foro di scarico originale.

! ATTENZIONE: fare attenzione a non danneggiare nessuna parte della motocicletta durante questa operazione!

7. Hand tighten the rear header onto the cylinder head, using stock nuts (Figure 35).

! WARNING: do not fully tighten the nuts yet!

✂ INSTALLATION TIP: use new stock exhaust port gasket.

! CAUTION: be careful not to damage any part of the motorcycle during this process!

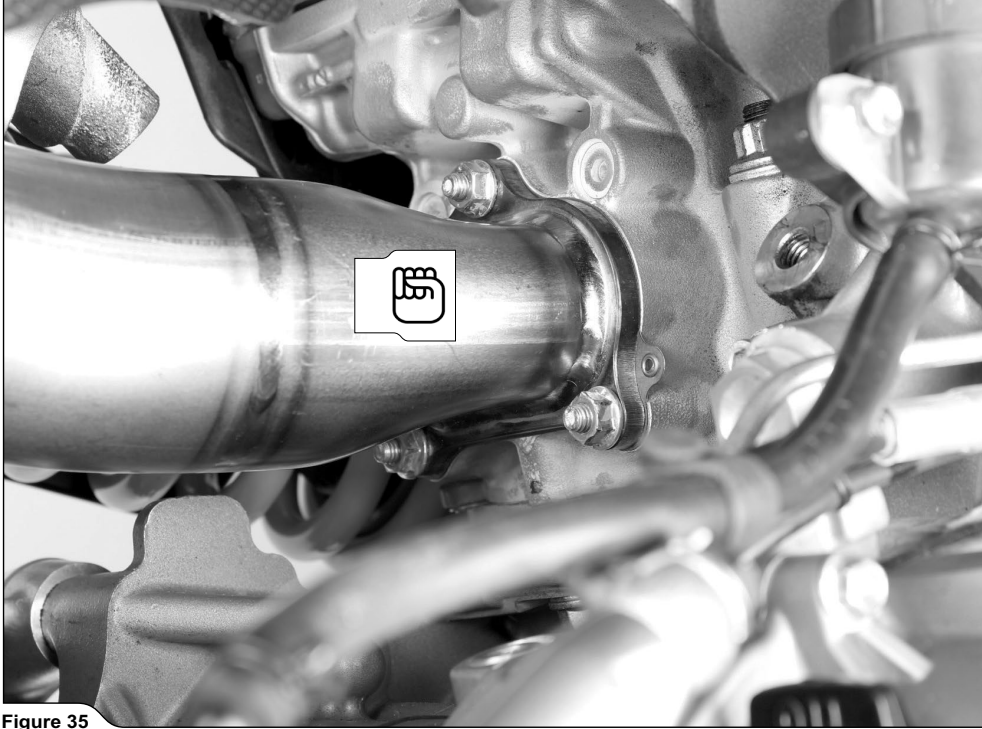

Figure 35

8. Far scorrere il tubo di collegamento posteriore sul collettore, attaccare le molle e serrare la sonda lambda (Figura 36).

✂ CONSIGLI PER L'INSTALLAZIONE: rivestire il lato interno della bussola di ingresso del tubo di collegamento in titanio con grasso ceramico antigrippaggio Akrapovič (tubetto bianco).

! AVVERTENZA: assicurarsi che le molle tirino il tubo di collegamento completamente contro il collettore - se necessario, usare un martello in gomma per portare il collegamento in posizione!

8. Slide the rear link pipe onto the header, attach the springs and tighten the lambda sensor (Figure 36).

✂ INSTALLATION TIP: coat the interior side of the inlet bush of the titanium link pipe with Akrapovič ceramic anti-seizing grease (white tube).

! WARNING: make sure, that springs pull the link pipe all the way onto the header – use rubber mallet if necessary to tap the connection into place!

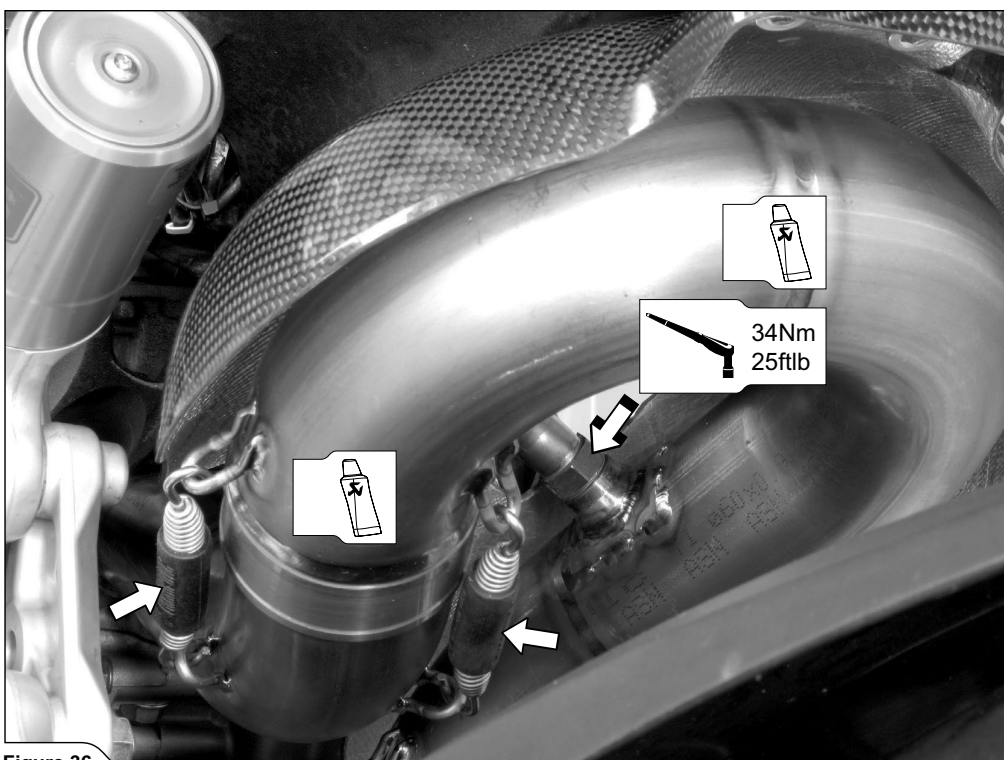

Figure 36

9. Far scorrere il collettore su entrambi i tubi di collegamento e attaccare le molle (Figura 37).

✂ CONSIGLI PER L'INSTALLAZIONE: rivestire il lato interno delle bussole di ingresso del collettore in titanio con grasso ceramico antigrippaggio Akrapovič (tubetto bianco).

! AVVERTENZA: assicurarsi che le molle tirino il collettore completamente contro i tubi di collegamento - se necessario, usare un martello in gomma per portare i collegamenti in posizione!

9. Slide the collector onto both link pipes and attach the springs (Figure 37).

✂ INSTALLATION TIP: coat the interior side of the inlet bushes of the titanium collector with Akrapovič ceramic anti-seizing grease (white tube).

! WARNING: make sure, that springs pull the collector all the way onto the link pipes – use rubber mallet if necessary to tap the connections into place!

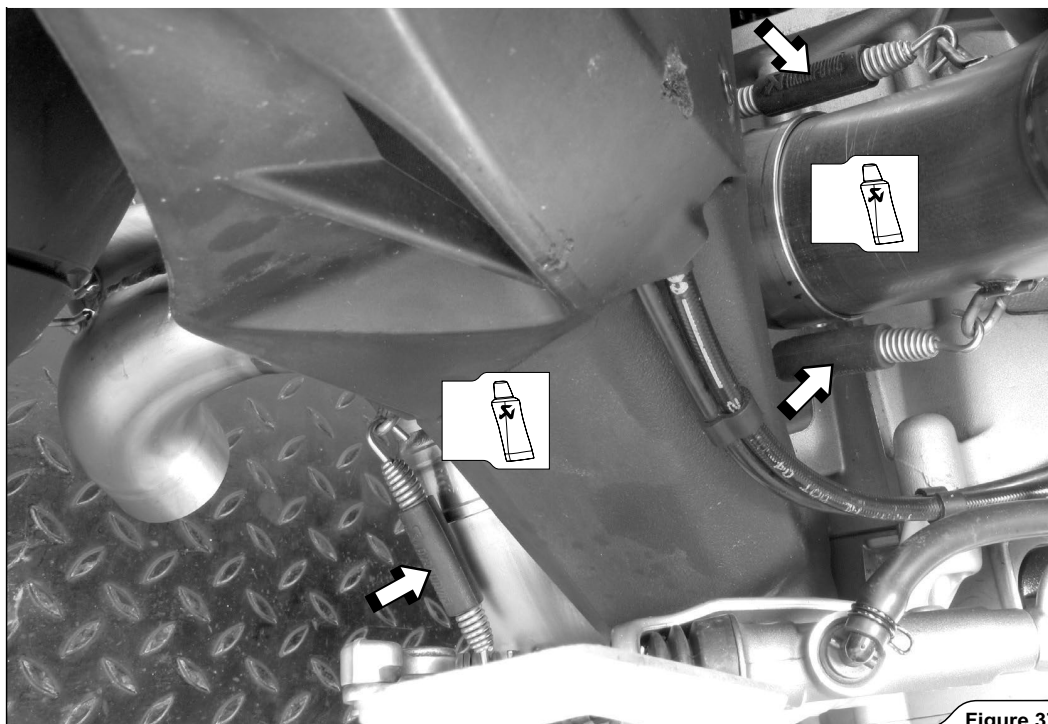

Figure 37

10. Far scorrere i silenziatori sulle uscite del collettore, serrare manualmente i bulloni delle staffe dei silenziatori e attaccare le molle (Figura 40).

! AVVERTENZA: assicurarsi che le molle tirino i silenziatori completamente contro il collettore - se necessario, usare un martello in gomma per portare i collegamenti in posizione!

✂ CONSIGLI PER L'INSTALLAZIONE: rivestire il lato interno delle bocche di ingresso dei silenziatori con grasso ceramico antigrippaggio Akrapovič (tubetto bianco).

10. Slide the mufflers onto the outlets of the collector, hand tighten the mufflers' bracket bolts and attach the springs (Figure 40).

! WARNING: make sure, that springs pull the mufflers all the way onto the collector – use rubber mallet if necessary to tap the connections into place!

✂ INSTALLATION TIP: coat the interior side of the inlet bushes of the mufflers with Akrapovič ceramic antiseizing grease (white tube).

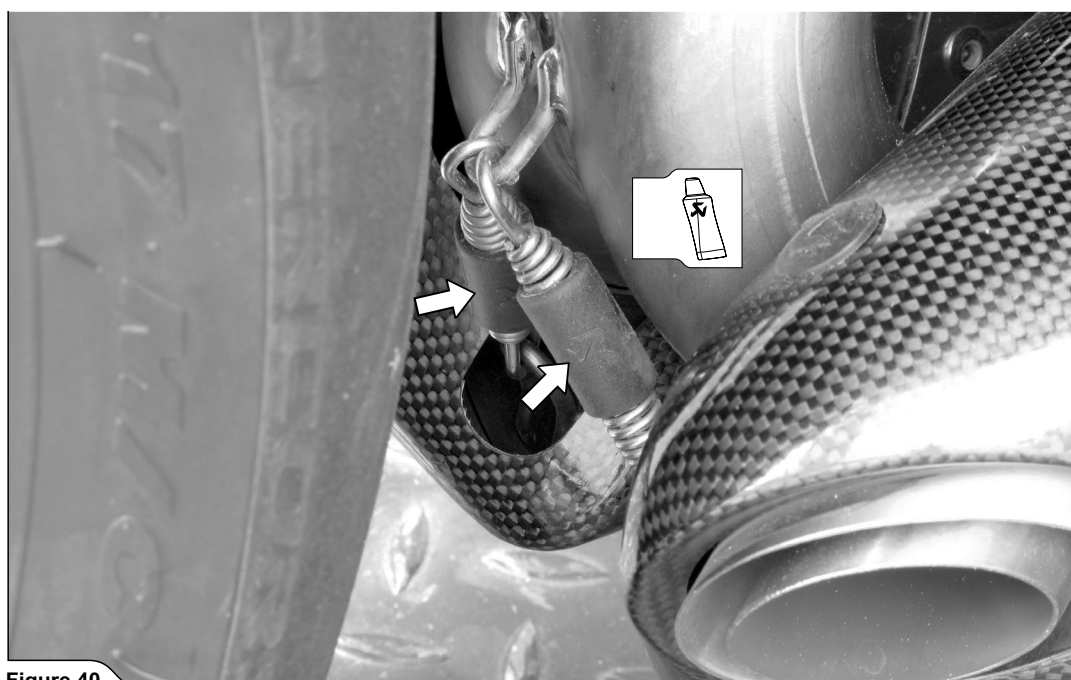

Figure 40

11. Allineare i silenziatori e i tubi rispetto alla motocicletta e serrare i silenziatori sulla motocicletta, usando i bulloni e i dadi originali (Figura 41).

! ATTENZIONE: fare attenzione a non danneggiare nessuna parte della motocicletta durante questa operazione!

11. Align the mufflers and pipes in respect to the motorcycle and tighten the mufflers onto the motorcycle, using stock bolts and nuts (Figure 41).

! CAUTION: be careful not to damage any part of the motorcycle during this process!

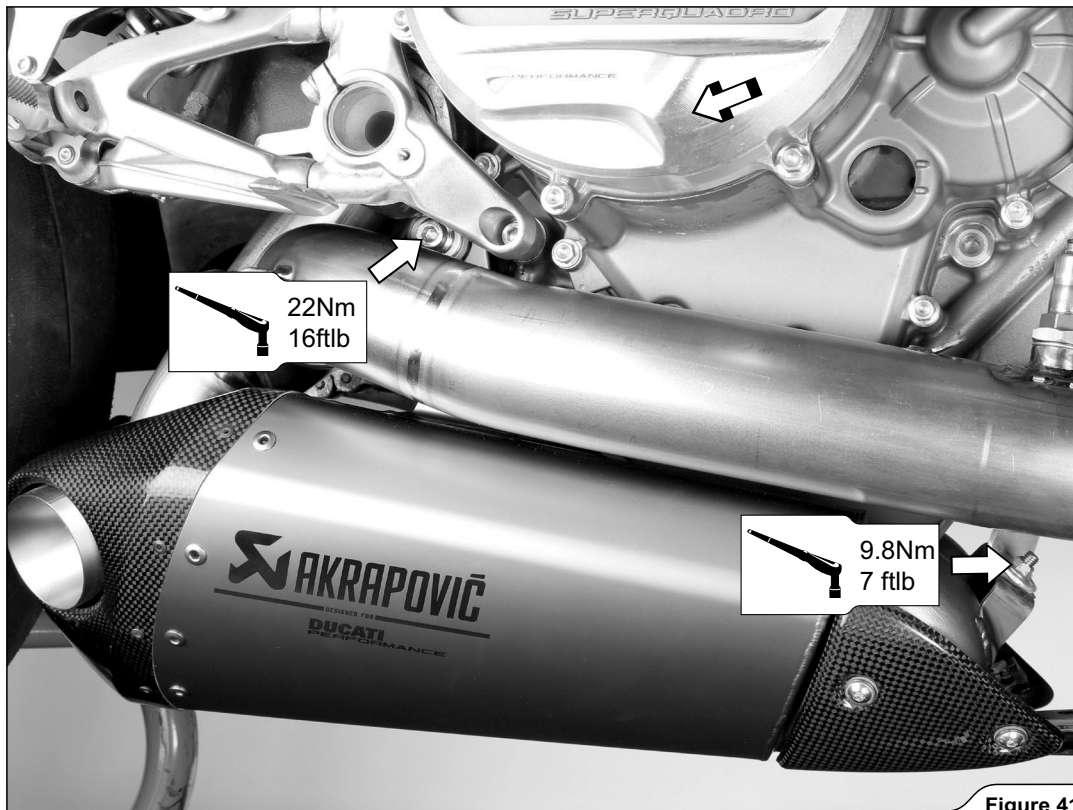

Figure 41

12. Serrare entrambi i collettori alla coppia prescritta (Figura 42, 43).

! ATTENZIONE: fare attenzione a non danneggiare i collettori o altre parti della motocicletta durante questa operazione!

12. Tighten both headers to the specified torque (Figure 42, 43).

! CAUTION: be careful not to damage the headers or any other part of the motorcycle during this process!

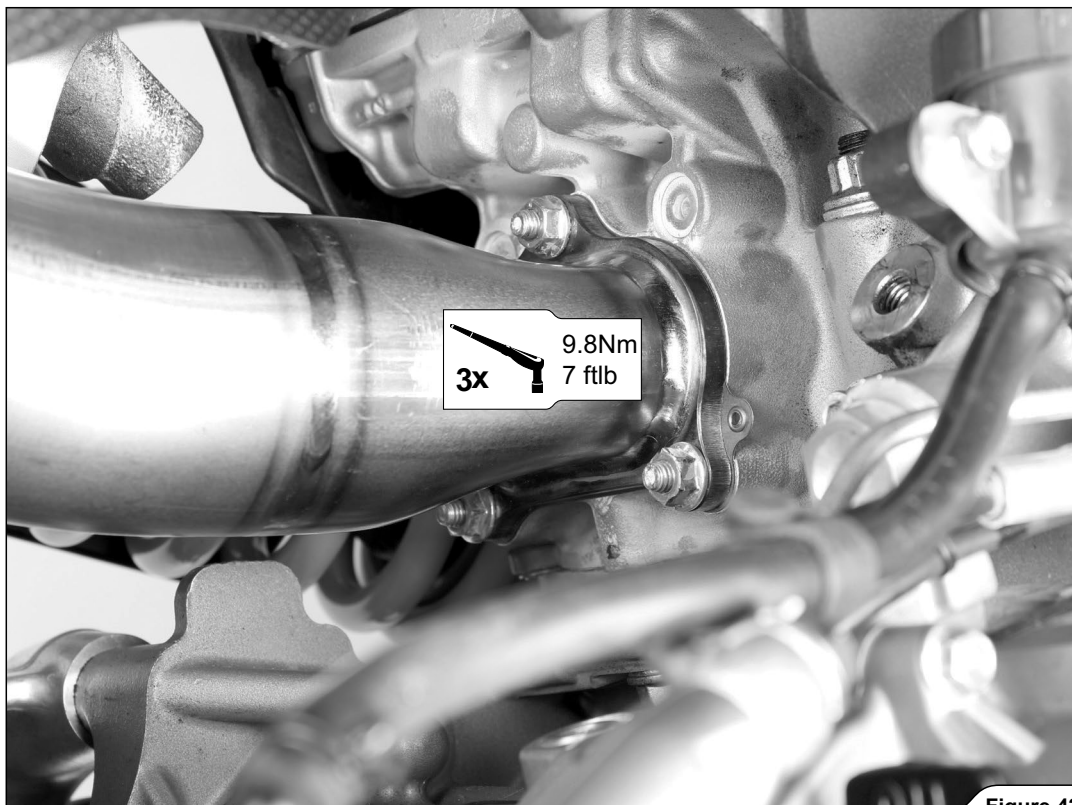

Figure 42

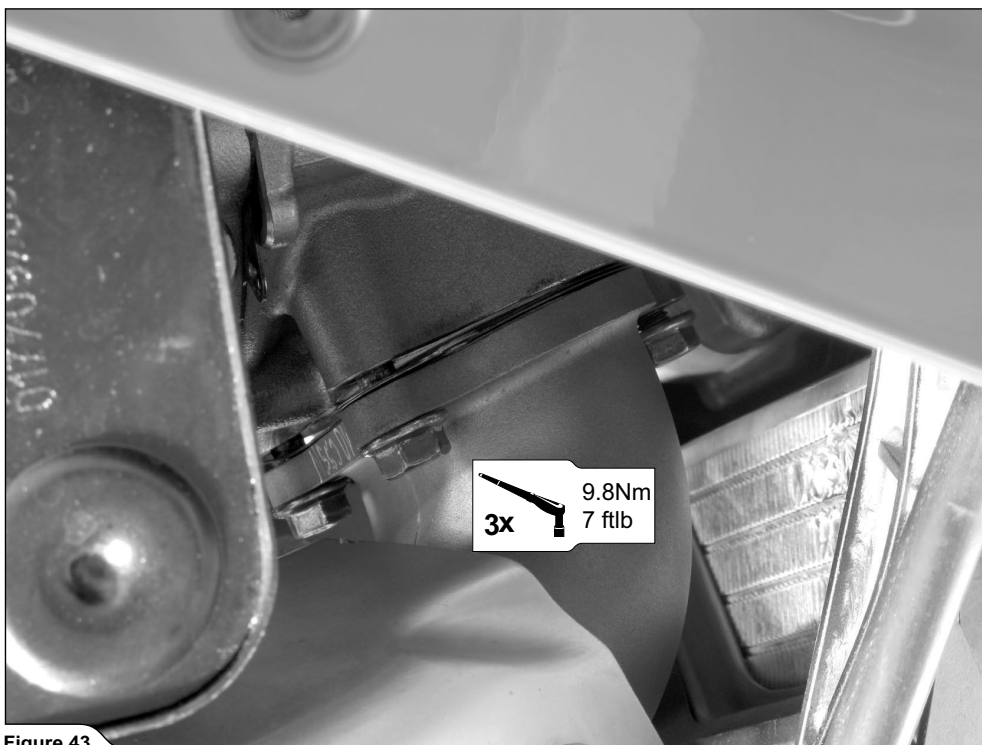

Figure 43

13. Serrare il morsetto del collettore anteriore alla coppia prescritta (Figura 44).

! ATTENZIONE: fare attenzione a non danneggiare nessuna parte della motocicletta durante questa operazione!

13. Tighten the front header's clamp to the specified torque (Figure 44).

! CAUTION: be careful not to damage any part of the motorcycle during this process!



Figure 44

14. Rimontare il telaio e sostituire tutte le cover smontate in ordine inverso rispetto a quello in cui sono state rimosse. Verificare le coppie di serraggio sul manuale del costruttore del veicolo.

! ATTENZIONE: fare attenzione a non danneggiare nessuna parte della motocicletta durante questa operazione!

14. Reinstall the sub frame and replace all dismantled cowlings in the reverse order from the order in which they were removed. Check vehicle manufacturer manual for tightening torques.

! CAUTION: be careful not to damage any part of the motorcycle during this process!

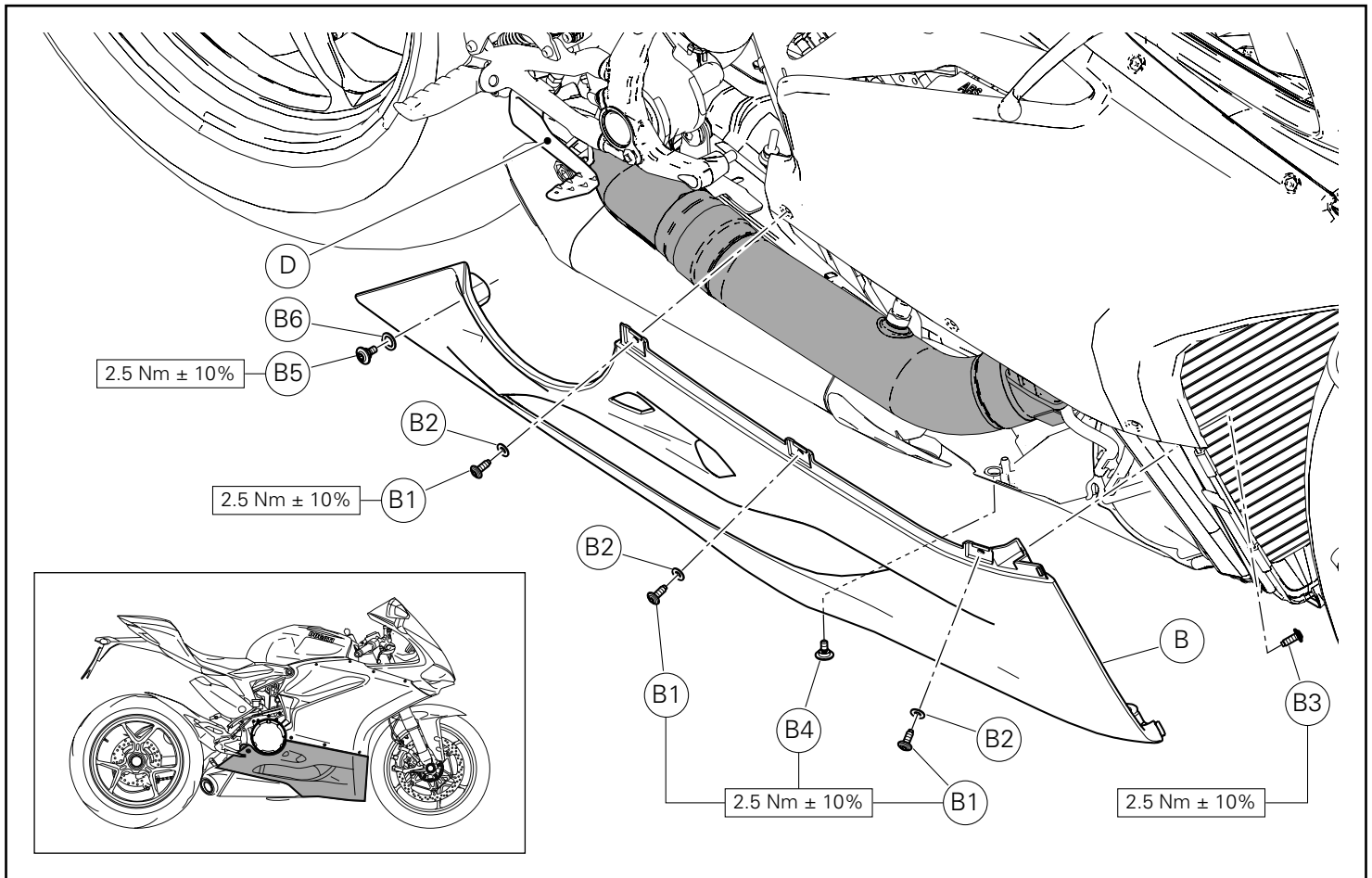

Rimontaggio semicarena inferiore destra

Posizionare la semicarena inferiore destra (B) facendone passare il puntale posteriore sul lato interno della leva freno posteriore (D).
 Inserire le n.3 rosette in nylon (B2) sulle n.3 viti (B1).
 Inserire la rosetta in nylon (B6) sulla vite con collare basso (B5).
 Impuntare le n.3 viti (B1) e la vite (B5) preparate in precedenza.
 Impuntare la vite (B3) di fissaggio anteriore interno.
 Impuntare la vite (B4) di fissaggio inferiore.
 Fissare la semicarena inferiore destra (B) serrando le n.3 viti (B1), la vite (B5), la vite (B3) e la vite (B4) alle coppie indicate.

Refitting the RH lower half-fairing

Position RH lower half-fairing (B) by routing its rear lug on the inner side of rear brake lever (D).
 Fit the 3 nylon washers (B2) onto the 3 screws (B1).
 Fit nylon washer (B6) onto the screw with narrow collar (B5).
 Start the 3 screws (B1) and screw (B5) previously prepared.
 Start inner front fastening screw (B3).
 Start lower fastening screw (B4).
 Fasten RH lower half-fairing (B) by tightening the 3 screws (B1), screw (B5), screw (B3) and screw (B4) to the specified torques.

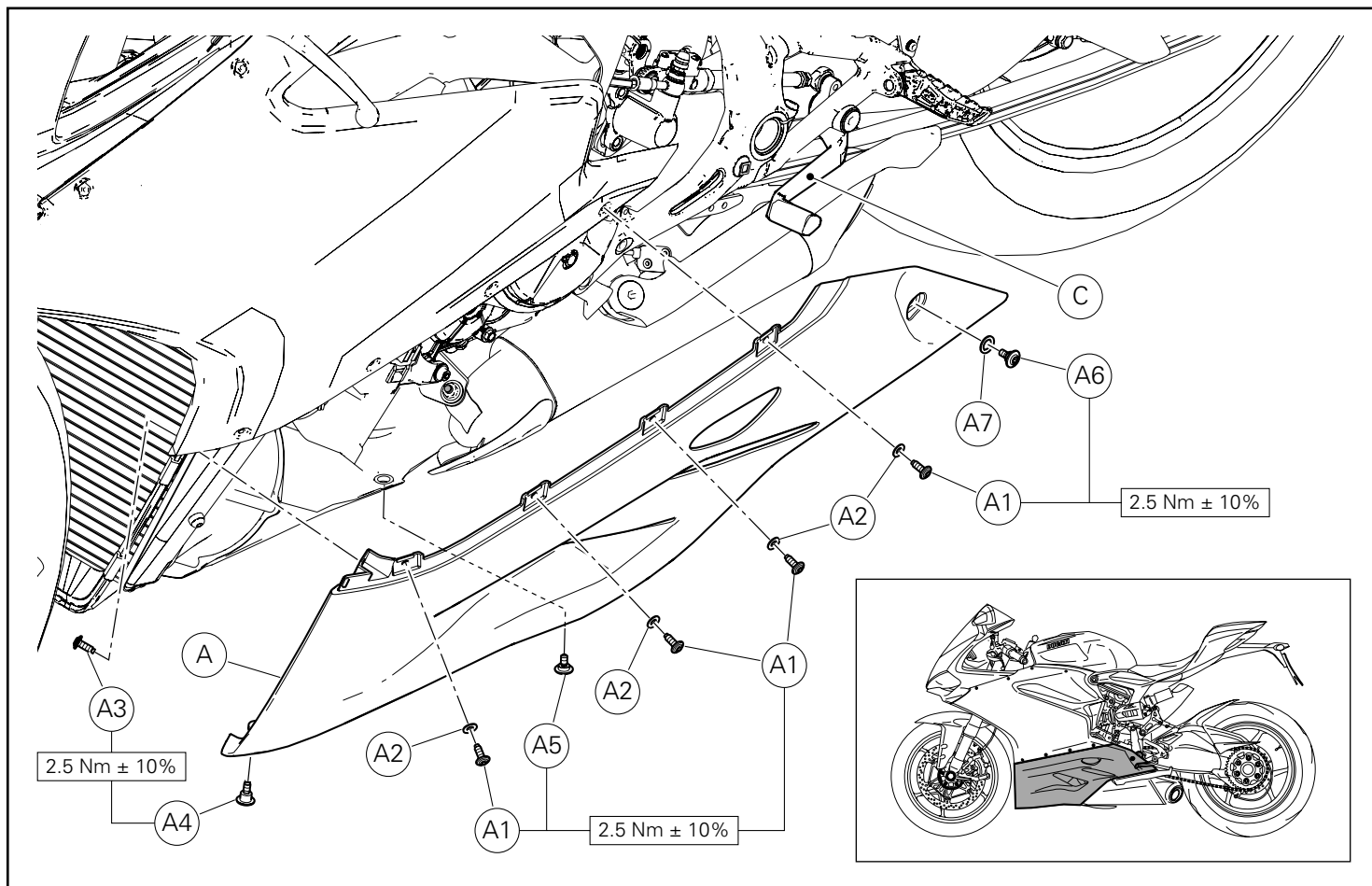

Rimontaggio semicarena inferiore sinistra

Posizionare la semicarena inferiore sinistra (A) facendone passare il puntale posteriore sul lato interno della leva cambio (C).
 Inserire le n.4 rosette in nylon (A2) sulle n.4 viti (A1).
 Inserire la rosetta in nylon (A7) sulla vite con collare basso (A6).
 Impuntare le n.4 viti (A1) e la vite (A6) preparate in precedenza.
 Impuntare la vite (A3) di fissaggio anteriore interno.
 Impuntare la vite (A5) di fissaggio inferiore.
 Fissare la semicarena inferiore sinistra (A) serrando le n.4 viti (A1), la vite (A6), la vite (A3) e la vite (A5) alle coppie indicate.
 Fissare le semicarene inferiori tra di loro impuntando la vite con collare alto (A4) nella zona mostrata in figura.
 Serrare la vite (A4) alla coppia indicata.

Refitting the LH lower half-fairing

Position LH lower half-fairing (A) by routing its rear lug on the inner side of gearchange lever (C).
 Fit the 4 nylon washers (A2) onto the 4 screws (A1).
 Fit nylon washer (A7) onto the screw with narrow collar (A6).
 Start the 4 screws (A1) and screw (A6) previously prepared.
 Start inner front fastening screw (A3).
 Start lower fastening screw (A5).
 Fasten LH lower half-fairing (A) by tightening the 4 screws (A1), screw (A6), screw (A3) and screw (A5) to the specified torques.
 Start the screw with high collar (A4) in the position shown in the figure to fasten the lower half-fairings together.
 Tighten screw (A4) to the specified torque.

Installazione finale

Pulire le macchie di grasso:

- Silenziatore - fodero esterno in titanio: usare un panno morbido su cui è stato erogato un lubrificante spray multiuso (WD-40 o equivalente).
- Silenziatore - fodero esterno in fibra di carbonio: usare un panno morbido asciutto.
- Silenziatore - fondello in fibra di carbonio: usare un panno morbido asciutto.
- Tubi in acciaio inossidabile: usare un panno morbido su cui è stato erogato un pulitore per contatti, quindi asciugare con un panno morbido asciutto.
- Tubi in titanio: usare un panno morbido su cui è stato erogato un lubrificante spray multiuso (WD-40 o equivalente).

La pulizia evita che le macchie si "cuociano" sulla superficie. Non usare detergenti chimici aggressivi, poiché possono danneggiare l'etichetta adesiva.

! **AVVERTENZA:** assicurarsi che tutti i bulloni siano sufficientemente serrati. Nel caso in cui il sistema di scarico tocchi la cover o altre parti ripetere la regolazione dello scarico o contattare il proprio concessionario autorizzato.

! **AVVERTENZA:** dopo aver fatto funzionare il motore per 30 minuti, serrare nuovamente i bulloni del paracalore in fibra di carbonio Akrapovič!

! È normale se del fumo bianco fuoriesce dal silenziatore durante il primo funzionamento.

! Non sostare dietro al silenziatore durante il primo funzionamento.

! Non utilizzare detergenti per ruote per il settore automotive o prodotti di pulizia che contengano additivi acidi per pulire gli impianti di scarico Akrapovič.

Manutenzione dell'impianto di scarico Akrapovič

1. Pulire i componenti dello scarico in titanio con uno spray lubrificante multiuso (WD-40 o equivalente), i componenti di scarico in fibra di carbonio con un panno morbido e asciutto e i componenti in acciaio inox con detergente per contatti elettrici applicato su un panno morbido, poi asciugare con un panno morbido e asciutto. Un cambiamento di colore dell'impianto di scarico è normale a causa delle alte temperature.
2. Assicurarsi periodicamente che tutti i bulloni e le molle siano sufficientemente serrati.

Avvertenza

Si sottolinea che alcuni impianti di scarico aftermarket possono non essere conformi alle leggi e ai regolamenti applicabili in California, e perciò il loro uso può essere vietato su strade e autostrade della California, o su strade o veicoli altrimenti soggetti a requisiti di controllo delle emissioni.

Gli impianti di scarico Akrapovič per automobili e motociclette montati a valle del catalizzatore (detti anche impianti "cat-back"), sono considerati "parti di ricambio" in California dal California Air Resources Board (CARB) e non richiedono un'esenzione o un ordine esecutivo del CARB per essere venduti in California. Tuttavia, la California vieta l'uso di impianti di scarico aftermarket che modifichino, rimuovano o sostituiscano il catalizzatore di primo equipaggiamento, a meno che il CARB non abbia emesso un Ordine Esecutivo relativo a tale parte o impianto.

Inoltre, i pezzi o gli impianti di scarico Akrapovič usati o destinati all'uso su "veicoli racing" (cioè veicoli da competizione usati esclusivamente per competizioni su circuiti chiusi), non richiedono un'esenzione o un Ordine Esecutivo del CARB per essere venduti in California. Tuttavia, l'uso di tali pezzi è vietato sulle strade e autostrade pubbliche della California, anche se usati occasionalmente "fuori strada".

Final installation

Clean grease spots:

- Muffler – titanium outer sleeve: use a soft cloth sprayed with a multi-purpose spray lubricant (WD-40 or equivalent).
- Muffler – carbon-fiber outer sleeve: use a soft dry cloth.
- Muffler – carbon-fiber outlet cap: use a soft dry cloth.
- Stainless steel pipes: use a soft cloth sprayed with a contact cleaner, then wipe with a soft dry cloth.
- Titanium pipes: use a soft cloth sprayed with a multi-purpose spray lubricant (WD-40 or equivalent).

Cleaning will prevent spots from burning onto the surface. Do not use aggressive chemical cleaners, because they can damage the sticker.

! **WARNING:** make sure all the bolts are sufficiently tightened. In case the exhaust system touches the cowling or other parts repeat the adjustment of the exhaust system or contact your authorized dealer.

! **WARNING:** after running engine for 30 minutes, retighten the bolts of the Akrapovič carbon-fiber heat shield!

! It is normal if white smoke comes out of the muffler on first operation.

! Do not stand behind the muffler on first operation.

! Do not use automotive wheel cleaners or any cleaning products which contain acidic additives to clean Akrapovič exhaust systems.

Maintenance of the Akrapovič exhaust system

1. Clean the titanium exhaust components with a multi-purpose spray lubricant (WD-40 or equivalent), carbon fiber exhaust components with soft and dry cloth and stainless steel components with soft cloth sprayed with contact cleaner, then wipe with soft and dry cloth. A change in the color of the exhaust system is normal due to the high temperatures.
2. Periodically make sure all the bolts and springs are sufficiently tight.

Warning

Please note that certain aftermarket exhaust systems may not comply with applicable California laws and regulations, and may therefore be prohibited for use on California highways or roads, or on roads or vehicles otherwise subject to emissions control requirements.

Akrapovič exhaust systems for automobiles and motorcycles mounted downstream of the catalytic converter (also known as "cat-back systems") are considered "replacement parts" in California by the California Air Resources Board (CARB), and do not require an exemption or executive order from CARB to be sold in California. However, California prohibits the use of any aftermarket exhaust system that modifies, removes or replaces original equipment catalysts, unless CARB has issued an Executive Order as to such part or system.

Further, Akrapovič parts or exhaust systems used or intended for use on "racing vehicles" (i.e. a competition vehicle used exclusively for competition on closed-course circuits) do not require an exemption or Executive Order from CARB to be sold in California. However, such parts are prohibited from use on California public highways or roads, even if occasionally used "off-road."

Kit collecteurs Racing
Kit Racing-Auspuffkrümmer



Merci d'avoir acheté un système d'échappement Akrapovič. Veuillez lire l'ensemble du présent manuel d'installation avant d'entreprendre toute activité liée à l'installation du nouveau système d'échappement Akrapovič. Au cas où vous n'auriez pas parfaitement compris le manuel ou une de ses parties, veuillez contacter le concessionnaire agréé !

Ce produit doit être installé par une personne ayant une connaissance suffisante des systèmes d'échappement et de leur installation, en possession des outils manuels ou électriques adéquats. Si la personne en question n'est pas suffisamment qualifiée pour cette opération, s'adresser à un mécanicien agréé pour l'installation. En installant le système d'échappement Akrapovič, cette personne déclare d'avoir lu entièrement le manuel d'installation et d'en accepter les termes spécifiés.

Il lui revient de suivre toutes les indications contenues dans les instructions d'installation fournies avec le système d'échappement Akrapovič et de prendre toutes les précautions de sécurité nécessaires. Akrapovič d.d. décline toute responsabilité pour tout dommage causé par un usage impropre, abus, installation non conforme, fonctionnement incorrect, négligence ou pour toutes les raisons précédemment exposées découlant de l'incompatibilité avec des produits et/ou des systèmes appartenant à d'autres constructeurs.

Vielen Dank, dass Sie sich für den Kauf einer Akrapovič Auspuffanlage entschieden haben. Wir bitten Sie die gesamte Installationsanleitung durchzulesen, bevor Sie mit die Installation der neuen Akrapovič Auspuffanlage beginnen. Sollten Sie die Angaben oder Teile dieser Anleitung nicht verstehen, bitten wir Sie, sich mit Ihrem Vertragshändler in Verbindung zu setzen!

Dieses System muss von einer Person installiert werden, die über ausreichende Erfahrung in Sachen Auspuffanlagen und deren Installation sowie über die angemessenen Werkzeuge und elektrischen Ausrüstungen verfügt. Sollten Sie nicht für diese Arbeiten qualifiziert sein, wenden Sie sich für die Installation bitte an einen autorisierten Mechaniker. Durch die Installation dieser Akrapovič Auspuffanlage erklären Sie, die Installationsanleitung gelesen zu haben und die darin enthaltenen Bedingungen zu akzeptieren.

Es liegt in Ihrer Verantwortung alle, in der mit der Akrapovič Auspuffanlage gelieferten Installationsanleitung enthaltenen Angaben zu befolgen und alle erforderlichen Sicherheitsvorkehrungen zu treffen. Akrapovič d.d. übernimmt keinerlei Haftung für Schäden, die aus einem unsachgemäßen Einsatz, Missbrauch, falscher Installation, einem unkorrekten Betrieb oder allen vorstehend genannten Gründen, die sich aus der Inkompatibilität mit Produkten und/oder Anlagen anderer Hersteller ergeben sollten.

Informations importantes

Exclusion de Certaines Responsabilités

1. Le constructeur, importateur ou concessionnaire n'est pas responsable pour des dommages accidentels éventuels y compris les préjudices corporels ou bien pour tout autre dégât provoqué par l'installation ou une mauvaise exploitation du système d'échappement Akrapovič. Pendant l'installation du système d'échappement Akrapovič s'assurer qu'il n'entre pas en contact avec d'autres parties sensibles aux températures élevées.
2. Akrapovič ne fournit aucune déclaration ou garantie concernant des dommages causés par l'utilisation, l'installation et l'entretien incorrects du système d'échappement Akrapovič. La garantie est limitée aux défauts reconnus par notre service technique et en conditions d'utilisation normales et ne comprend pas les consommables (joints et laine d'amortissement). La garantie est nulle en cas d'accident, de modifications, d'usage impropre ou dans des compétitions sportives.
3. Ne pas essayer d'installer le système d'échappement Akrapovič sur des modèles différents autres que ceux prévus et pour lesquels il n'a pas été testé par Akrapovič.
4. Quand le système d'échappement atteint des températures très élevées pendant son fonctionnement, faire très attention à ne pas vous brûler en le touchant ou bien avec des composants directement au contact de ce dernier, même lorsque le moteur n'est pas en marche. Protéger aussi les personnes à proximité, en particulier les enfants, des brûlures éventuelles mentionnées ci-dessus.
5. Dans certains cas les kits du système d'échappement Akrapovič contiennent des produits chimiques (graisse céramique anti-grippage, pâte à joints pour boulons). Manipuler avec précaution, ne pas inhaler ou avaler. Éviter le contact excessif avec la peau, les yeux ou les muqueuses. Tenir hors de portée des enfants.
6. Les spécifications techniques des systèmes d'échappement Akrapovič et des produits liés peuvent subir des modifications sans préavis.
7. Avant de déposer le système d'échappement d'origine du véhicule, confronter les pièces reçues avec la liste du matériel indiqué dans le manuel d'installation pour s'assurer d'avoir à disposition toutes les pièces nécessaires pour l'installation du nouveau système d'échappement Akrapovič.
8. Même si le présent manuel est composé d'instructions de montage sous forme écrite, de photographies et d'images qui représentent les différentes phases d'installation, nous désirons mettre en évidence que les photographies et les images sont indicatives et fournissent seulement une vue d'ensemble. Les photographies et les images ici représentées ont seulement une valeur de référence et l'installation réelle du système d'échappement peut ne pas correspondre exactement aux photographies et aux images.
9. Le procédé de dépose du système d'échappement d'origine peut varier en fonction du système existant. Suivre les instructions du constructeur du système d'échappement d'origine pour la dépose.

Marque de fabrique

la marque de fabrique Akrapovič, y compris les logos et les symboles d'entreprise, sont soumis aux droits de marque déposée de Akrapovič, de ses donneurs de licence et des tierces parties qui autorisent Akrapovič pour leur utilisation.

Site web Akrapovič

Les informations sur les systèmes d'échappement Akrapovič et sur les produits liés sont disponibles sur le site web Akrapovič à la page : <http://www.akrapovic.com/>

Copyright

La reproduction ou la distribution sous toute forme que ce soit et avec n'importe quel moyen du système d'échappement Akrapovič est interdite, ainsi que de la documentation relative sans autorisation préalable de la société Akrapovič.

Wichtige Informationen

Ausschluss bestimmter Haftungspflichten

1. Der Hersteller, Importeur oder Vertragshändler übernimmt keine Haftung für eventuelle Schäden, einschließlich Körperverletzungen, oder jeglichen anderen Schaden, die durch eine unangemessene Installation oder einen unsachgemäßen Gebrauch der Akrapovič Auspuffanlage entstehen sollten. Während der Installation der Akrapovič Auspuffanlage muss sichergestellt werden, dass sie mit keinen anderen wärmeempfindlichen Teilen in Kontakt kommt.
2. Akrapovič liefert keine Erklärung oder Garantie bezüglich Schäden, die sich aus einem unsachgemäßen Gebrauch, unangemessener Installation und Instandhaltung der Akrapovič Auspuffanlage ergeben sollten. Die Garantie beschränkt sich auf seitens unserer Technischen Abteilung anerkannte und sich aus dem normalen Einsatz ergebene Defekte und schließt dabei jedoch die Komponenten aus, die einem normalen Verschleiß unterliegen (Dichtungen und Schalldämmmaterial). Die Garantie verfällt im Fall eines Unfalls, von Änderungen, eines unsachgemäßen Gebrauchs oder bei einem Einsatz im Wettkampf.
3. Versuchen Sie nie die Akrapovič Auspuffanlage an anderen als den dafür vorgesehenen oder an Modellen zu installieren, in deren Kombination sie nicht von Akrapovič getestet wurde.
4. Erreicht die Auspuffanlage während des Betriebs sehr hohe Temperaturen, achten Sie bitte darauf, dass Sie sich, auch wenn der Motor nicht mehr läuft, beim Berühren der Anlage oder von sich direkt mit dieser in Kontakt befindlichen Teilen nicht verbrennen. Schützen Sie auch sich in der Nähe befindliche Personen, insbesondere Kinder, vor den vorstehend genannten Verletzungen.
5. In einigen Fällen enthalten die Kits der Akrapovič Auspuffanlagen chemische Produkte (Anti-Seize-Fett, Dichtmittel für Bolzen). Sie daher mit Sorgfalt handhaben, diese Stoffe nicht einatmen oder verschlucken. Vermeiden Sie einen längeren Kontakt mit der Haut, den Augen oder den Schleimhäuten. Außerhalb der Reichweite von Kindern halten.
6. Die technischen Spezifikationen der Akrapovič Auspuffanlagen und der damit verbundenen Produkte unterliegen Änderungen, die keiner Vorankündigung bedürfen.
7. Vergleichen Sie vor dem Entfernen der Original-Auspuffanlage von Ihrem Fahrzeug die gelieferten Teile mit der in der Installationsanleitung enthaltenen Materialliste und vergewissern Sie sich dabei darüber, dass Sie alle für die Installation der neuen Akrapovič Auspuffanlage erforderlichen Teile zur Verfügung stehen haben.
8. Auch wenn diese Anleitung aus Montageanleitungen in schriftlicher Form, aus Fotografien und Abbildungen, welche die einzelnen Montageschritte darstellen, besteht, wird an dieser Stelle darauf hingewiesen, dass die Fotografien und Abbildung als Anhaltsmaterial zu verstehen sind und nur einen Überblick der Gesamtheit geben sollen. Die hierin enthaltenen Fotografien und Bilder haben nur Bezugswert und die eigentliche Installation der Auspuffanlage könnte nicht exakt den Fotografien und Bilder entsprechen.
9. Das Ausbaurverfahren der Original-Auspuffanlage kann in Abhängigkeit des jeweiligen Systems variieren. Daher sind die Ausbauranleitungen des Herstellers der Original-Auspuffanlage zu befolgen.

Markenzeichen

Das Markenzeichen Akrapovič, einschließlich deren Logos und Firmenzeichen, unterliegen dem Copyright und den Markenrechten von Akrapovič, ihren Lizenznehmern und Dritten, die Akrapovič zu deren Verwendung befugt haben.

Website Akrapovič

Informationen zu den Akrapovič Auspuffanlagen und den damit verbundenen Produkten finden Sie auf der Website Akrapovič unter: <http://www.akrapovic.com/>

Copyright

Die Reproduktion oder Verbreitung, egal in welcher Form und mit welchen Mitteln, jeglicher Teile der Akrapovič Auspuffanlage oder der entsprechenden Dokumentation ohne vorausgehende schriftliche Genehmigung der Gesellschaft Akrapovič ist verboten.

Symboles

Dans le présent manuel d'installation, les symboles suivants sont utilisés :



OUTILS NÉCESSAIRES



CONSEILS POUR L'INSTALLATION



COUPLE DE SERRAGE



ATTENTION OU AVERTISSEMENT



UTILISER DE LA GRAISSE POUR BOULONS ; Appliquer 3 ou 4 petites gouttes de graisse pour boulons sur les filets propres et dégraissés avant de serrer les boulons. AVERTISSEMENT ! Éviter le contact avec la peau, les yeux ou les muqueuses. Ne pas inhaler les vapeurs. Tenir hors de portée des enfants.



UTILISER DE LA PÂTE DE CUIVRE SANS PLOMB ANTI-GRIPPAGE (tube noir) ; Le produit fournit une protection de longue durée et sans problèmes contre le grippage, la corrosion et la rouille pour boulons, extrémités filetées, écrous, joints, etc. Il protège en outre des vibrations, des chocs et prévient l'usure. AVERTISSEMENT ! Éviter le contact avec les yeux. Éviter le contact excessif avec la peau. Tenir hors de portée des enfants.



UTILISER DE LA GRAISSE ANTI-GRIPPAGE (tube blanc) ; elle empêche le grippage, la corrosion et prévient l'usure excessive entre les composants en titane du système d'échappement. AVERTISSEMENT ! Éviter le contact avec les yeux. Éviter le contact excessif avec la peau. Tenir hors de portée des enfants.

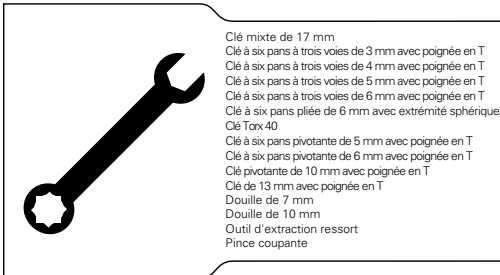

Avant l'installation, vérifier la nomenclature des composants et les dessins du système d'échappement ! La version plus récente de la nomenclature des composants et des dessins des produits est disponible sur notre page web.



Si un ou plusieurs composants manquent de l'emballage du système d'échappement Akrapovič, contacter le concessionnaire agréé. Conserver les dessins pour des exigences futures.



Lire attentivement ces instructions de montage pour garantir l'installation et le bon fonctionnement du système d'échappement Akrapovič.



Le système d'échappement peut être extrêmement chaud. Laisser refroidir le dispositif et le moteur avant de commencer l'installation.



Il est conseillé de faire effectuer l'installation à un technicien qualifié. Une installation non correcte peut réduire la durée de vie utile du système d'échappement et/ou endommager le véhicule.



Le présent manuel est spécifique pour la Ducati 1299 Panigale. Pour d'autres modèles Panigale certaines procédures d'installation peuvent être différentes.



Akrapovič s'engage pour améliorer au maximum l'angle d'inclinaison pour les systèmes d'échappement. Toutefois, en raison des exigences de conception et des limitations d'espace de certains modèles de motocycles, l'angle d'inclinaison et la garde au sol ne peuvent pas être améliorés ou peuvent même être réduits. Aux pilotes experts, il est recommandé d'augmenter les réglages de précharge du ressort pour accroître la garde au sol.



La garantie Akrapovič ne couvre pas le changement de couleur des produits en chrome.

Symbole

In der vorliegenden Installationsanleitung werden folgende Symbole verwendet:



ERFORDERLICHE WERKZEUGAUSRÜSTUNG



INSTALLATIONSEMPFEHLUNGEN



ANZUGSMOMENT



ACHTUNG ODER WARNUNG



FETT FÜR SCHRAUBENBOLZEN verwenden. 3 bis 4 Tropfen Fett für Schraubenbolzen auf die sauberen und fettfreien Gewinde auftragen bevor die Schraubenbolzen angezogen werden. WARNUNG! Vermeiden Sie den Kontakt mit der Haut, den Augen oder den Schleimhäuten. Atmen Sie die Dämpfe nicht ein. Außerhalb der Reichweite von Kindern halten.



VERWENDEN SIE BLEIFREIE ANTI-SEIZE-KUPFERPASTE (schwarze Tube). Sie bietet Schraubenbolzen, Gewindeteile, Muttern, Kupplungen etc. einen langwährenden Schutz vor dem Einfressen, Korrosion und Rost. Darüber hinaus schützt sie vor Vibrationen, Verschleiß und Stößen. WARNUNG! Vermeiden Sie einen Augenkontakt. Vermeiden Sie einen längeren Kontakt mit der Haut. Außerhalb der Reichweite von Kindern halten.



VERWENDEN SIE ANTI-SEIZE-FETT (weiße Tube). Verhindert das Einfressen, die Korrosion und den übermäßigen Verschleiß zwischen den Titan-Elementen der Auspuffanlage. WARNUNG! Vermeiden Sie einen Augenkontakt. Vermeiden Sie einen längeren Kontakt mit der Haut. Außerhalb der Reichweite von Kindern halten.

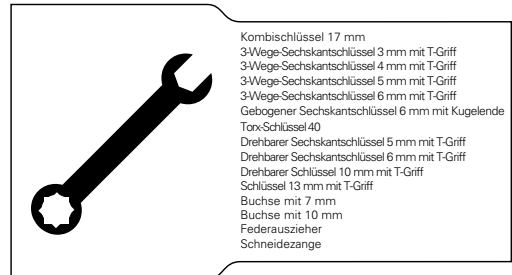

Überprüfen Sie vor der Installation das Teileverzeichnis und die Zeichnungen der Auspuffanlage! Die letzte Ausgabe des Teileverzeichnisses und der Zeichnungen der Produkte sind auf unserer Website verfügbar.



Sollten ein oder mehrere Bestandteile in der Verpackung der Akrapovič Auspuffanlage fehlen, wenden Sie sich bitte an Ihren Vertragshändler. Bewahren Sie die Zeichnungen für spätere Erfordernisse auf.



Lesen Sie diese Installationsanleitung aufmerksam durch, so dass eine korrekte Installation und ein einwandfreier Betrieb der Akrapovič Auspuffanlage gewährleistet werden können.



Die Auspuffanlage kann extrem heiß werden. Lassen Sie den Auspuff und den Motor vor Beginn der Installation abkühlen.



Es wird empfohlen, die Installation von einem Fachtechniker vornehmen zu lassen. Eine falsche Installation kann die Nutzdauer der Auspuffanlage verkürzen und/oder zu Schäden am Fahrzeug führen.



Diese Anleitung ist spezifisch für die Ducati 1299 Panigale ausgelegt. Bei anderen Panigale-Modellen könnten die Installationsverfahren abweichen.



Akrapovič setzt sich im höchsten Maße dafür ein, die mit den Auspuffanlagen realisierbare Schräglage zu verbessern. Jedoch können sich aufgrund der Gestaltung und Raumbeschränkungen bei einigen Motorradmodellen, der Schräglagewinkel und die Bodenhöhe nicht erhöht oder könnten sogar reduziert werden. Den erfahrenen Benutzern wird empfohlen, die Einstellungen der Federvorspannung zu erhöhen, um die Bodenfreiheit zu erhöhen.



Die von Akrapovič geleistete Garantie deckt das Verblässen von Chromprodukten nicht ab.

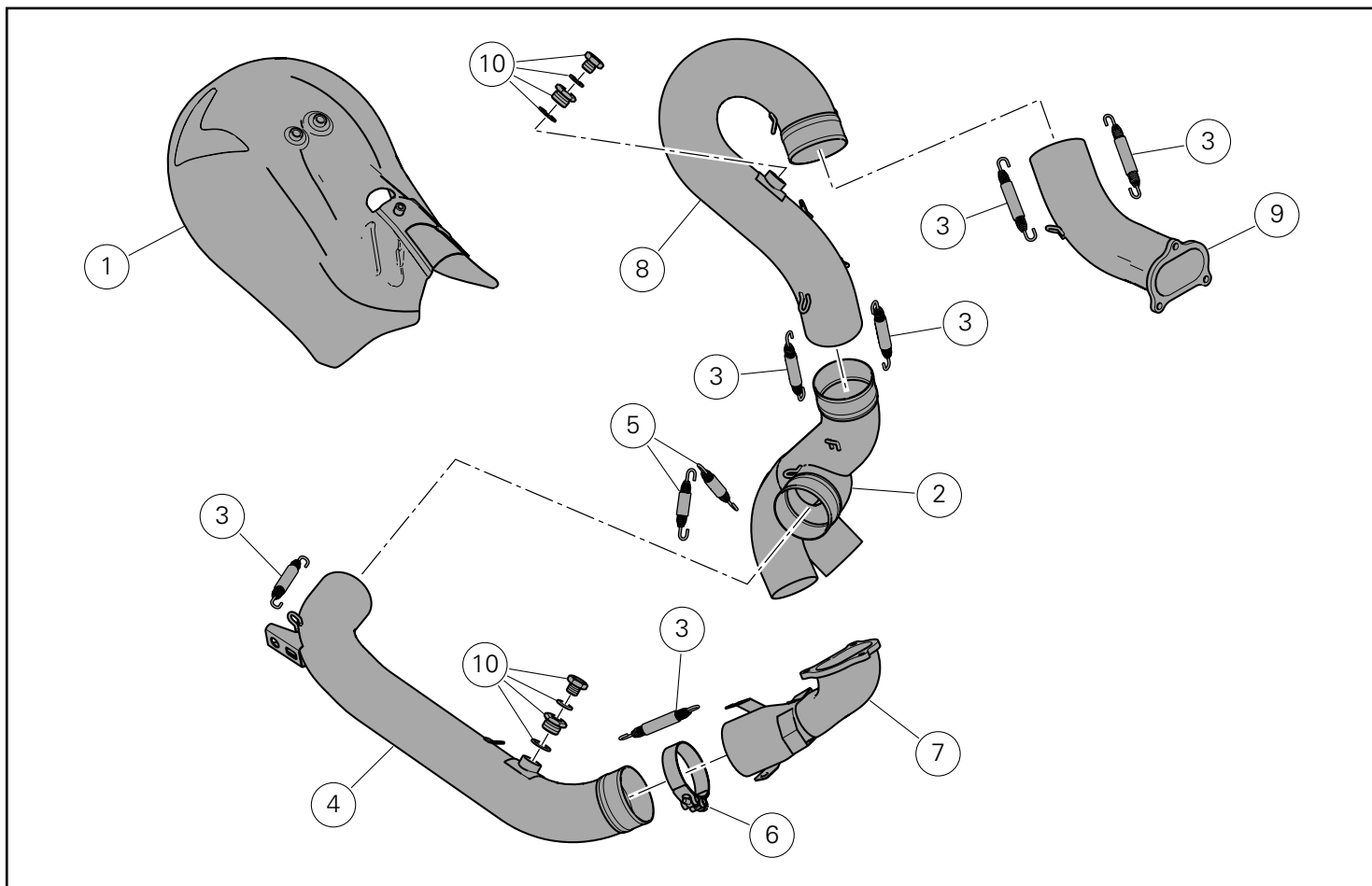

⚠ Attention

Le présent kit d'échappement est destiné à l'usage exclusif sur piste (exemple : compétitions sportives sur circuits). Après l'installation du kit, le motorcycle ne peut pas circuler sur des voies publiques. Le propriétaire s'engage formellement à se conformer aux lois et règlements sur l'usage des motorcycles sur piste et sur les motorcycles de compétition.

⚠ Attention

Ce kit s'utilise avec les kits silencieux Racing 1299 (96480771A) et 959 (96481071A World Wide -96481081A USA).

⚠ Achtung

Vorliegendes Auspuffkit ist ausschließlich für den Einsatz auf der Rennstrecke (zum Beispiel bei Sportveranstaltungen) vorgesehen. Nach der Montage des Auspuffkits darf das Motorrad nicht mehr auf öffentlichen Straßen gefahren werden. Der Eigentümer verpflichtet sich, die für den Einsatz auf Rennstrecken und für Rennmotorräder geltenden Gesetze und Verordnungen zu beachten.

⚠ Achtung

Dieses Kit ist mit dem Kit Racing-Schalldämpfer 1299 (96480771A) und 959 (96481071A World Wide -96481081A USA) zu kombinieren.

Pos.	Designation	Bezeichnung
1	Pare-chalear	Hitzeschutz
2	Collecteur	Auspuffkrümmer
3	Ressort	Feder
4	Tuyau de raccordement	Verbindungsleitung
5	Ressort - spécial	Feder - Spezialversion
6	Kit d'installation	Montagekit
7	Collecteur avant	Vorderer Krümmer
8	Tuyau de raccordement	Verbindungsleitung
9	Collecteur arrière	Hinterer Krümmer
10	Kit d'installation sonde lambda	Montagekit für Lambdasonde

Dépose du système d'échappement d'origine

1. Positionner le motorcycle sur une béquille latérale, on recommande une béquille racing. S'assurer que la surface est stable et plate.
2. Desserrer les boulons indiqués sur les deux côtés et déposer la partie inférieure du cache de la moto (Figures 1, 2).

! ATTENTION : faire attention à ne pas endommager des parties de la moto pendant cette opération !

Abnahme der Original-Auspuffanlage

1. Das Motorrad auf dem Seitenständer abstellen, dazu wird ein Racing-Ständer empfohlen. Sicherstellen, dass die Abstellfläche stabil und eben ist.
2. An beiden Seiten die angegebenen Schrauben lösen und den unteren Teil der Motorradverkleidung (Figure 1, 2) abnehmen.

! ACHTUNG: Darauf achten, dass bei diesem Arbeitsschritt kein Teil des Motorrads beschädigt wird!

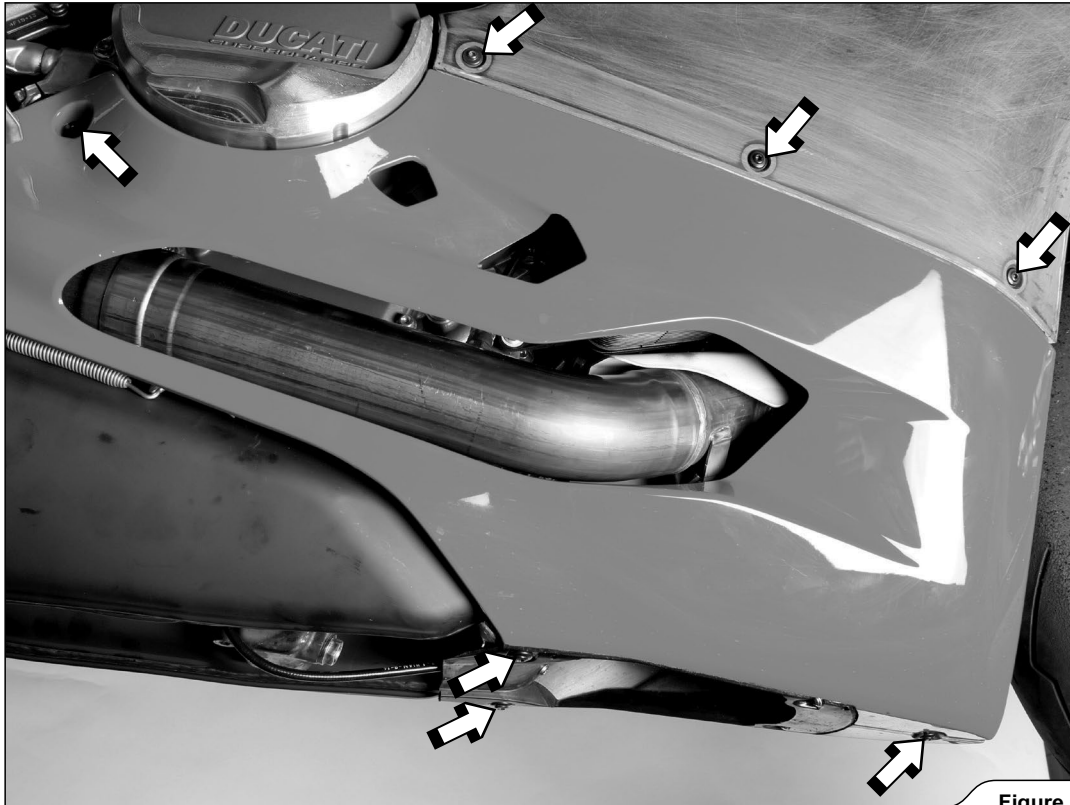

Figure 1



Figure 2

3. Desserrer avec soin la sonde lambda avant (Figure 13).

! AVERTISSEMENT : s'assurer de ne pas endommager le câble électrique de la sonde lambda pendant cette opération !

3. Die vordere Lambdasonde vorsichtig lösen (Figure 13).

! WARNUNG: Sicherstellen, dass das elektrische Kabel der Lambdasonde bei diesem Arbeitsschritt nicht beschädigt werden kann!



Figure 13

4. Décrocher le ressort indiqué du collecteur avant (Figure 14).

! ATTENTION : faire attention à ne pas endommager des parties du motorcycle pendant cette opération !

4. Die angegebene Feder des vorderen Krümmers aushaken (Figure 14).

! ACHTUNG: Darauf achten, dass bei diesem Arbeitsschritt kein Teil des Motorrads beschädigt wird!

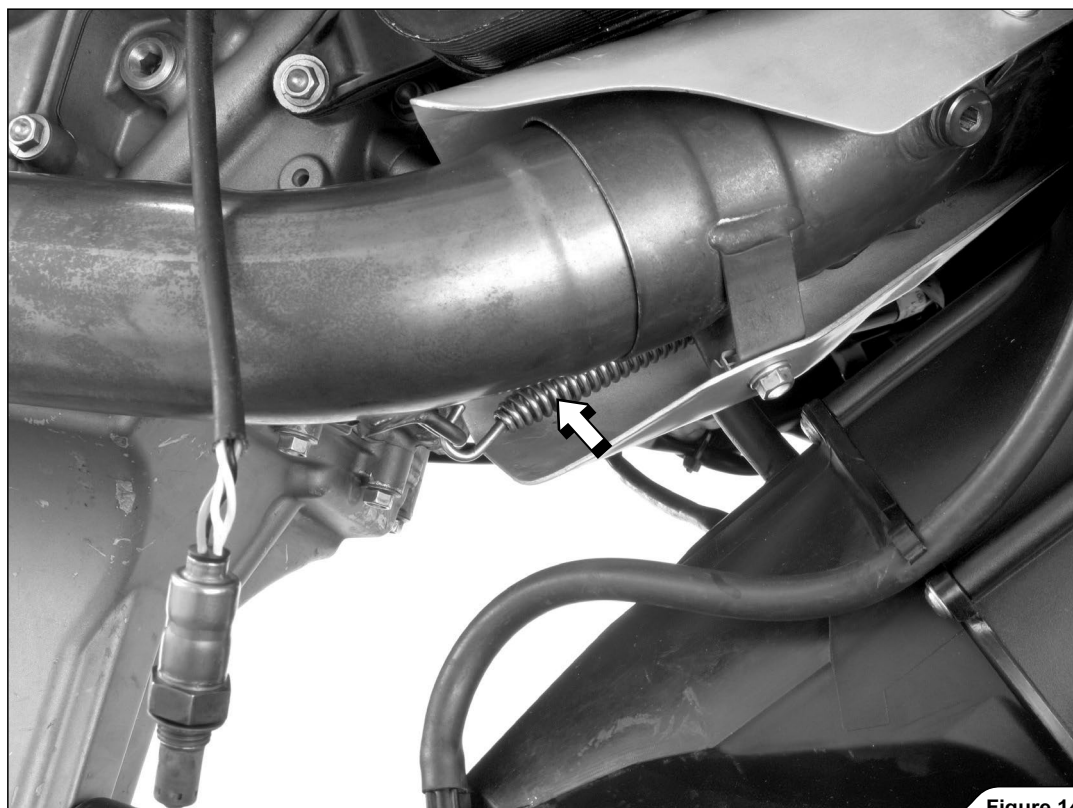

Figure 14

5. Déposer la selle du pilote et desserrer les boulons du sous-cadre indiqués sur les deux côtés du motorcycle (Figure 15).

! ATTENTION : faire attention à ne pas endommager des parties du motorcycle pendant cette opération !

5. Die Fahrersitzbank abnehmen, dann die angegebenen Bolzen des Heckrahmens an beiden Seiten des Motorrads lösen (Figure 15).

! ACHTUNG: Darauf achten, dass bei diesem Arbeitsschritt kein Teil des Motorrads beschädigt wird!

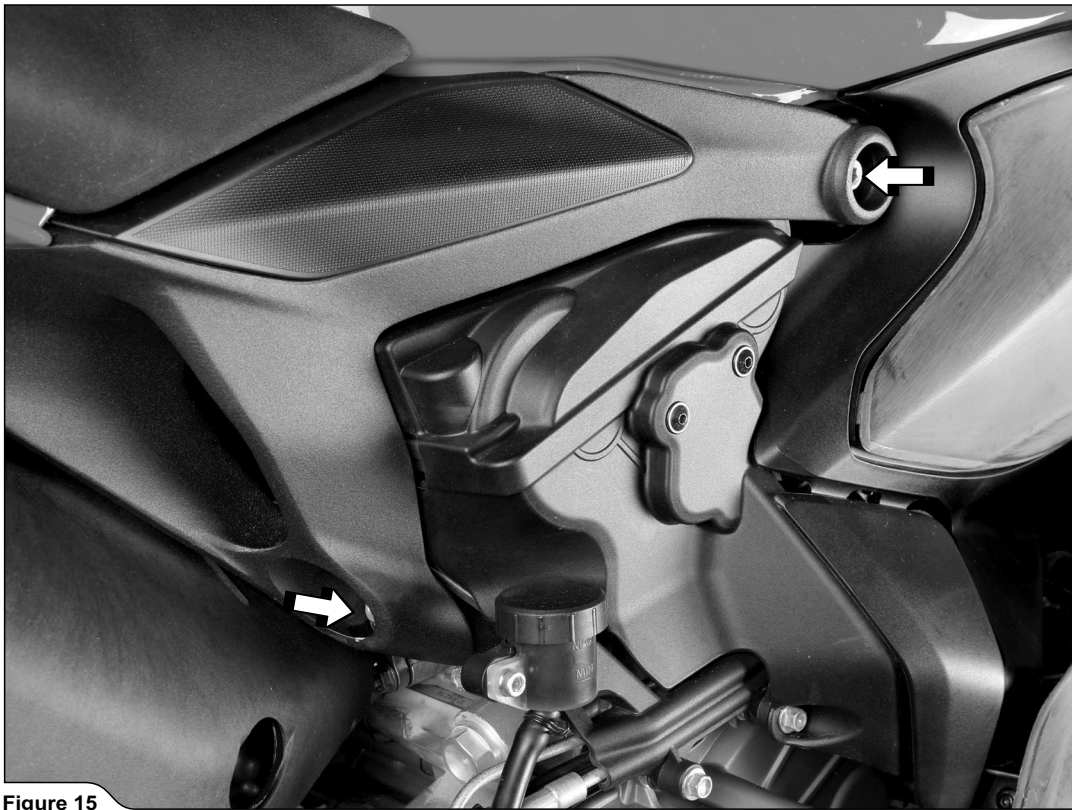

Figure 15

6. Déposer en partie et avec soin l'extrémité arrière du motorcycle comme indiqué et la fixer dans cette position (Figure 16).

! ATTENTION : faire attention à ne pas endommager des parties du motorcycle pendant cette opération !

6. Den Heckteile des Motorrad wie angegeben teilweise und mit Sorgfalt verschieben und in dieser Position befestigen (Figure 16).

! ACHTUNG: Darauf achten, dass bei diesem Arbeitsschritt kein Teil des Motorrads beschädigt wird!

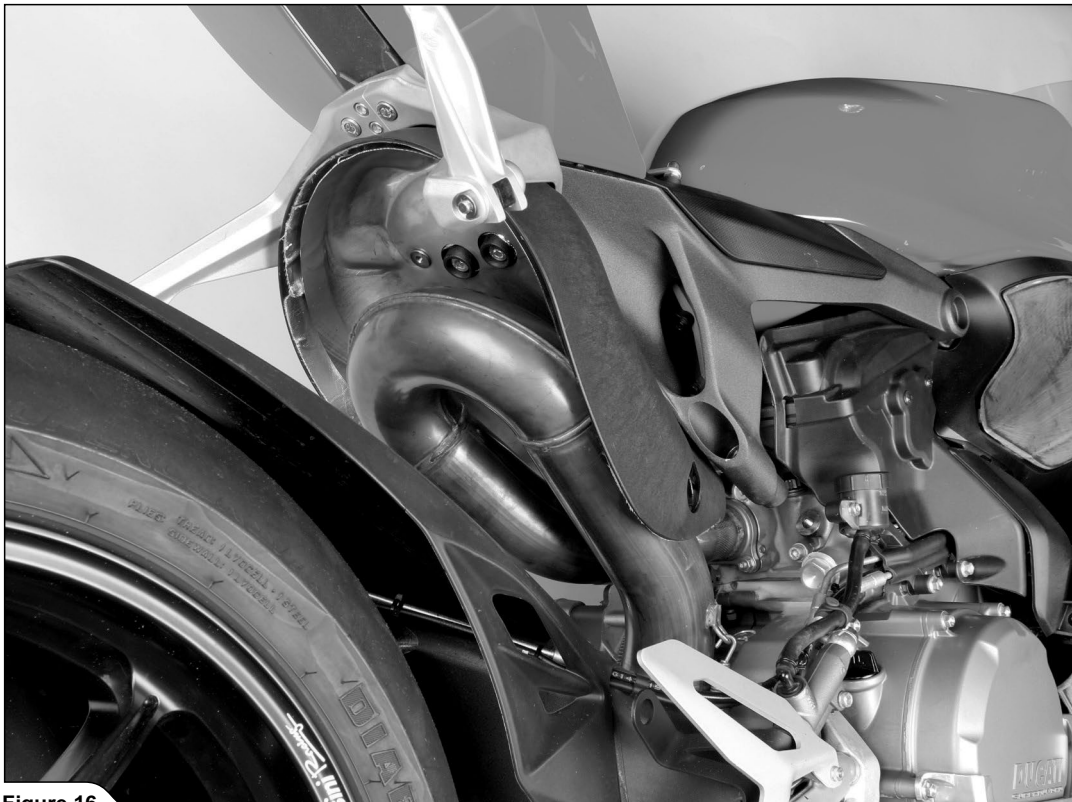

Figure 16

7. Décrocher les ressorts du collecteur arrière indiqués et déposer avec soin le collecteur du motorcycle (Figure 17).

! ATTENTION : faire attention à ne pas endommager des parties du motorcycle pendant cette opération !

7. Die angegebenen Federn des hinteren Krümmers aushaken und den Krümmer vorsichtig vom Motorrad entfernen (Figure 17).

! ACHTUNG: Darauf achten, dass bei diesem Arbeitsschritt kein Teil des Motorrads beschädigt wird!

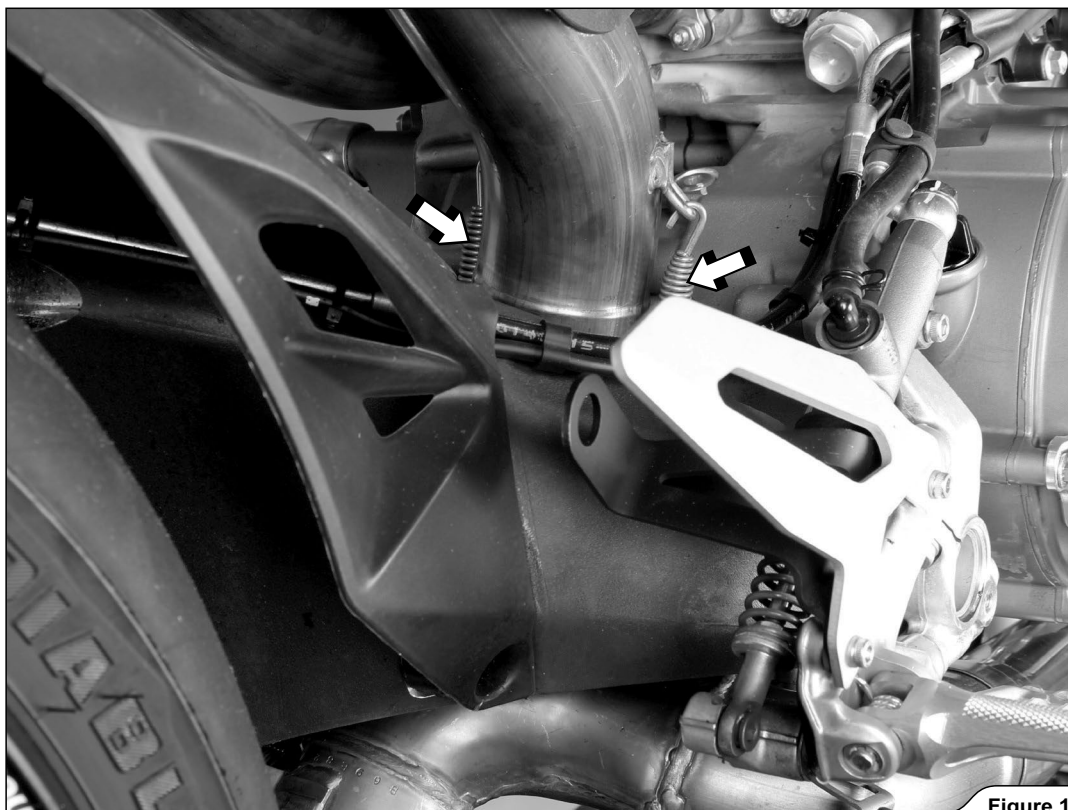

Figure 17

8. Desserrer avec soin la sonde lambda arrière (Figure 18).

! AVERTISSEMENT : s'assurer de ne pas endommager le câble électrique de la sonde lambda pendant cette opération !

8. Die hintere Lambdasonde sorgfältig lösen (Figure 18).

! WARNUNG: Sicherstellen, dass das elektrische Kabel der Lambdasonde bei diesem Arbeitsschritt nicht beschädigt werden kann!



Figure 18

9. Desserrer les écrous indiqués et déposer avec soin le tuyau du collecteur arrière du motorcycle (Figure 19).

! ATTENTION : faire attention à ne pas endommager des parties du motorcycle pendant cette opération !

9. Die angegebenen Muttern lösen, dann das hintere Krümmerrohr vorsichtig vom Motorrad entfernen (Figure 19).

! ACHTUNG: Darauf achten, dass bei diesem Arbeitsschritt kein Teil des Motorrads beschädigt wird!



Figure 19

10. Desserrer les boulons indiqués et déposer le pare-chaleur (Figure 20). Seulement pour utilisation sans repose-pieds passager : dévisser les repose-pieds passager du motorcycle.

! ATTENTION : faire attention à ne pas endommager des parties du motorcycle pendant cette opération !

10. Die angegebenen Schrauben lösen und den Wärmeschutz entfernen (Figure 20). Nur bei Einsatz ohne Beifahrerfußrasten: die Beifahrerfußrasten nach Lösen der Schrauben vom Motorrad abnehmen.

! ACHTUNG: Darauf achten, dass bei diesem Arbeitsschritt kein Teil des Motorrads beschädigt wird!

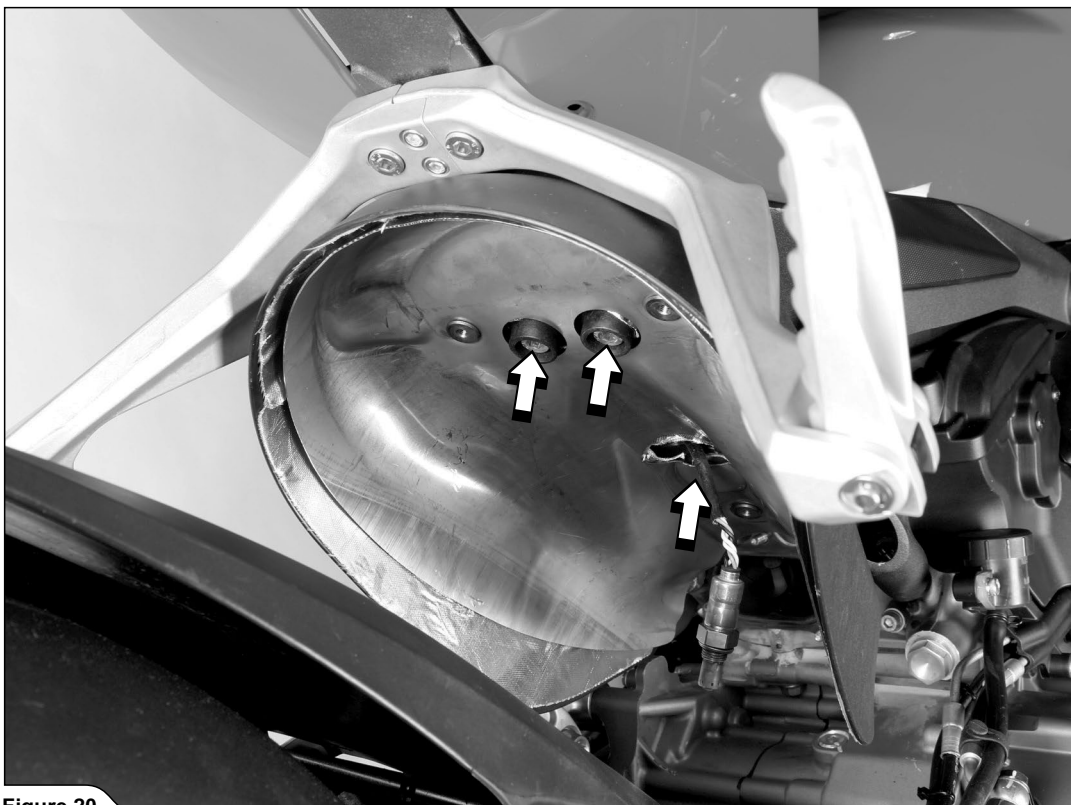

Figure 20

11. Desserrer les écrous indiqués et déposer avec soin le tuyau du collecteur avant du motorcycle (Figure 21).

! ATTENTION : faire attention à ne pas endommager des parties du motorcycle pendant cette opération !

11. Die angegebenen Muttern lösen, dann das vordere Krümmerrohr vorsichtig vom Motorrad entfernen (Figure 21).

! ACHTUNG: Darauf achten, dass bei diesem Arbeitsschritt kein Teil des Motorrads beschädigt wird!

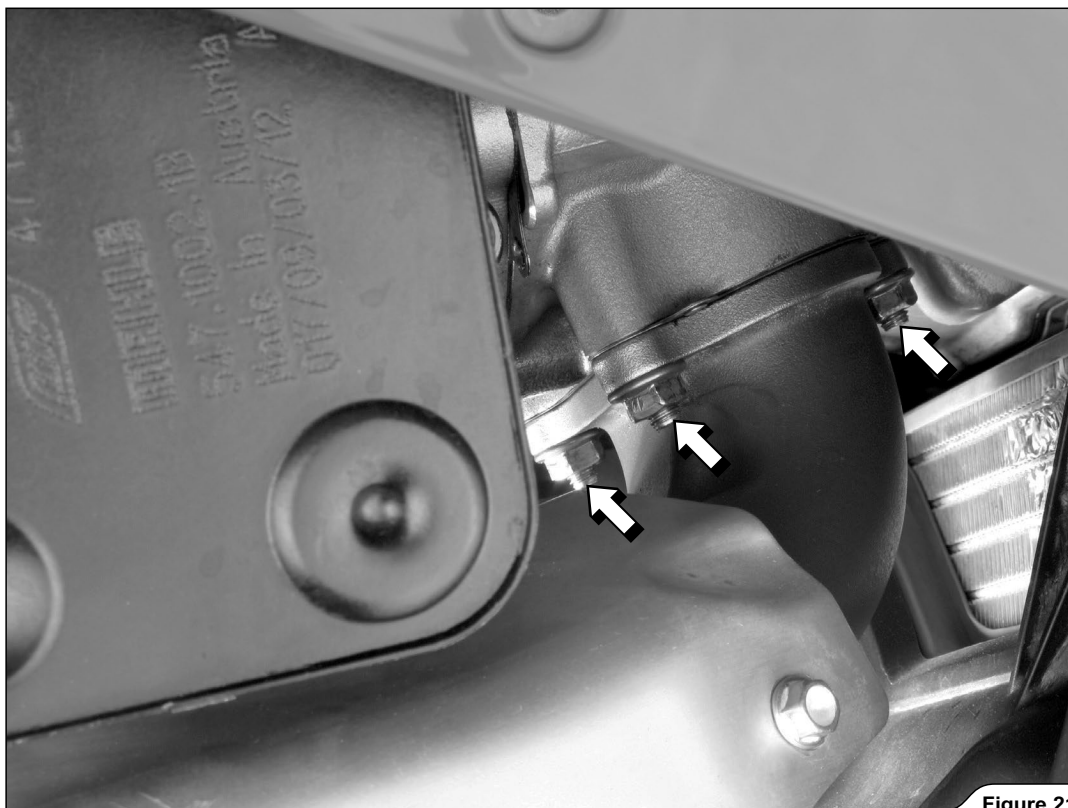

Figure 21

12. Desserrer le pare-chauffeur et déposer les écrous à pression du collecteur avant (Figures 22, 23).

! ATTENTION : faire attention à ne pas endommager des parties du motorcycle pendant cette opération !

12. Den Wärmeschutz lösen und die Druckmutter vom vorderen Auspuffkrümmer entfernen (Figure 22, 23).

! ACHTUNG: Darauf achten, dass bei diesem Arbeitsschritt kein Teil des Motorrads beschädigt wird!



Figure 22

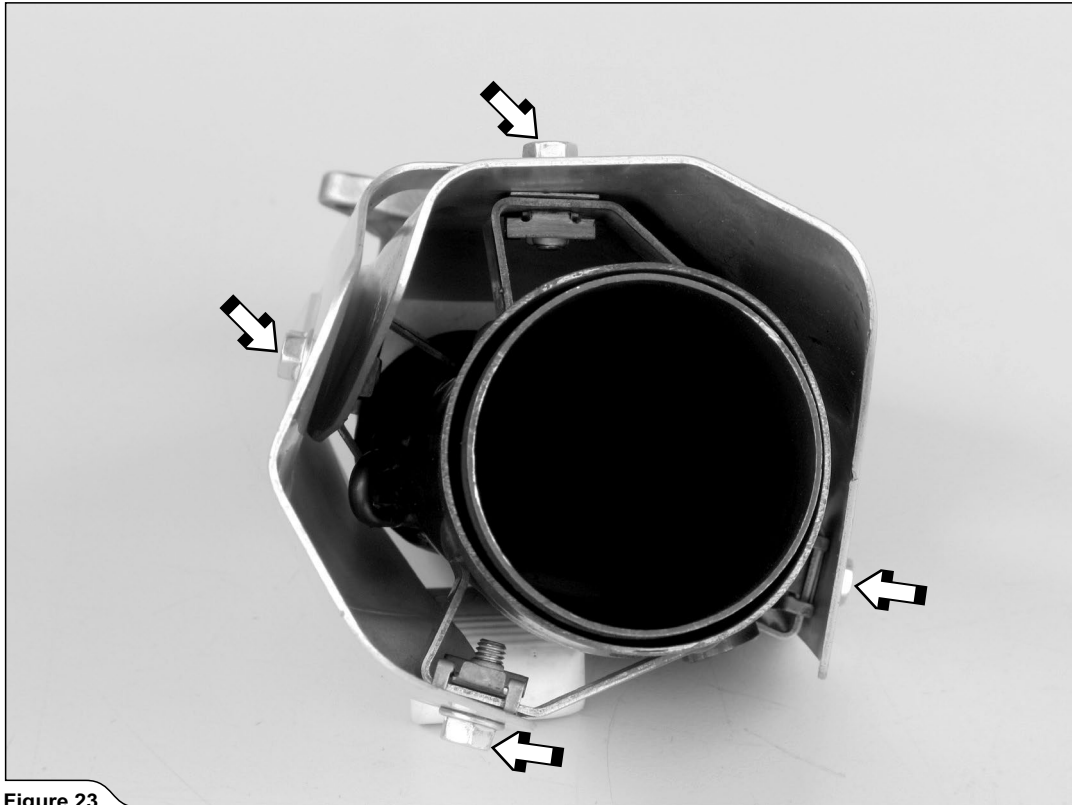

Figure 23

Installation du système d'échappement Akrapovič

1. Poser les pare-chaud d'origine sur le tuyau du collecteur avant, à l'aide des écrous à pression d'origine, des étaux de fixation et des boulons contenus dans le kit d'installation Akrapovič ; accrocher le ressort comme indiqué (Figures 24, 25).

! ATTENTION : serrer avant tout les boulons des pare-chaud, ensuite serrer l'étau de fixation !

Installation der Akrapovič Auspuffanlage

1. Die Original-Wärmeschutzteile am vorderen Krümmerrohr montieren, dabei die Druckmutter, die Klemmfäuste und die Bolzen aus dem Akrapovič Installationskit verwenden. Die Feder wie angegeben anschließen (Figure 24, 25).

! ACHTUNG: Erst die Schrauben des Wärmeschutzes, dann die der Klemmf Faust anziehen!

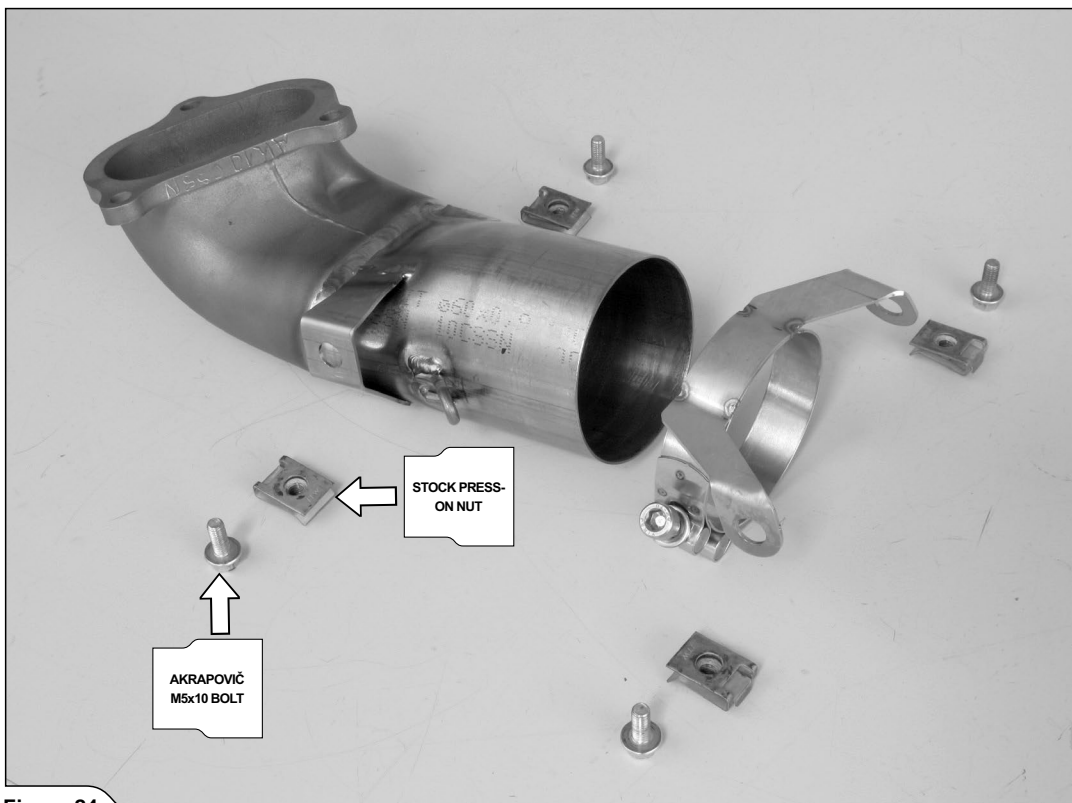

Figure 24

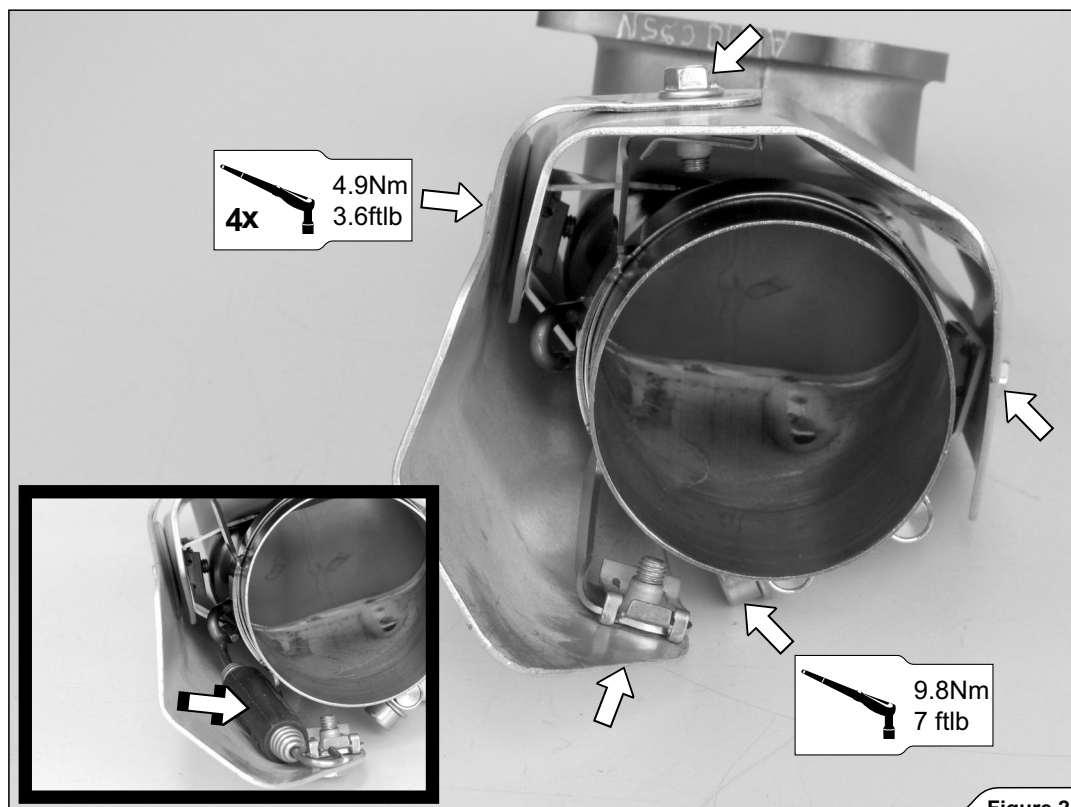

Figure 25

2. Serrer à la main le collecteur avant sur la culasse, en utilisant les écrous d'origine (Figure 26).

! AVERTISSEMENT : ne pas serrer encore à fond les écrous !

✘ CONSEILS POU L'INSTALLATION : utiliser un nouveau joint pour le trou d'échappement d'origine.

! ATTENTION : faire attention à ne pas endommager le radiateur ou d'autres parties du motorcycle pendant cette opération !

2. Den vorderen Krümmer mit den Original-Muttern von Hand am Zylinderkopf befestigen (Figure 26).

! WARNUNG: Die Muttern dabei noch nicht vollkommen anziehen!

✘ EMPFEHLUNGEN FÜR DIE INSTALLATION: Eine neue Dichtung an der Bohrung des Original-Auspuffs verwenden.

! ACHTUNG: Darauf achten, dass bei diesem Arbeitsschritt weder der Kühler noch andere Teile des Motorrads



Figure 26

3. Transférer l'entretoise en caoutchouc d'origine sur le tuyau de raccordement Akrapovič, faire coulisser le tuyau de raccordement avant sur le collecteur, accrocher le ressort et serrer la sonde lambda (Figures 27, 28).

✂ CONSEILS POUR L'INSTALLATION : revêtir le côté intérieur de la douille d'entrée du tuyau de raccordement en titane avec de la graisse céramique anti-grippage Akrapovič (tube blanc).

! AVERTISSEMENT : s'assurer que le ressort tire le tuyau de raccordement complètement contre le collecteur - si nécessaire, utiliser un maillet en caoutchouc pour porter l'accouplement dans la position correcte !

3. Das Original-Distanzstück aus Gummi auf das Akrapovič Verbindungsrohr legen, dann das vordere Verbindungsrohr auf den Krümmer schieben, die Feder anschließen und die Lambdasonde anziehen (Figuren 27, 28).

✂ INSTALLATIONSEMPFEHLUNGEN: Die Innenseite der Buchse am Eingang des Verbindungsrohrs aus Titan mit Akrapovič Anti-Seize-Keramikfett (weiße Tube) schmieren.

! WARNUNG: Sicherstellen, dass die Feder das Verbindungsrohr vollkommen gegen den Krümmer zieht - falls erforderlich einen Kunststoffhammer verwenden, um die Verbindung in Position zu bringen!

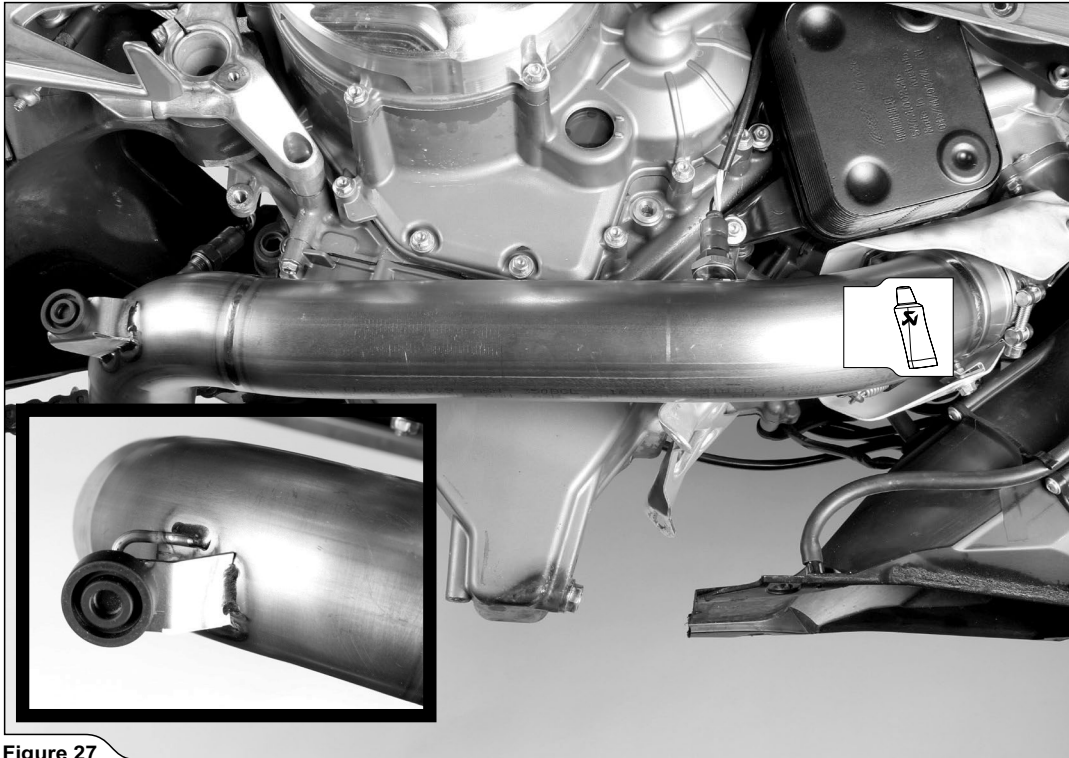

Figure 27

! AVERTISSEMENT : prendre garde de ne pas endommager les câbles électriques de la sonde lambda pendant cette opération !
! AVERTISSEMENT : utiliser de la graisse céramique anti-grippage seulement sur les filets de la sonde lambda!

! WARNUNG: Sicherstellen, dass die elektrische Kabel der Lambdasonden bei diesem Arbeitsschritt nicht beschädigt werden können!
! WARNUNG: Das Keramikfett zum Einfressschutz nur auf die Gewinde der Lambdasonde auftragen!

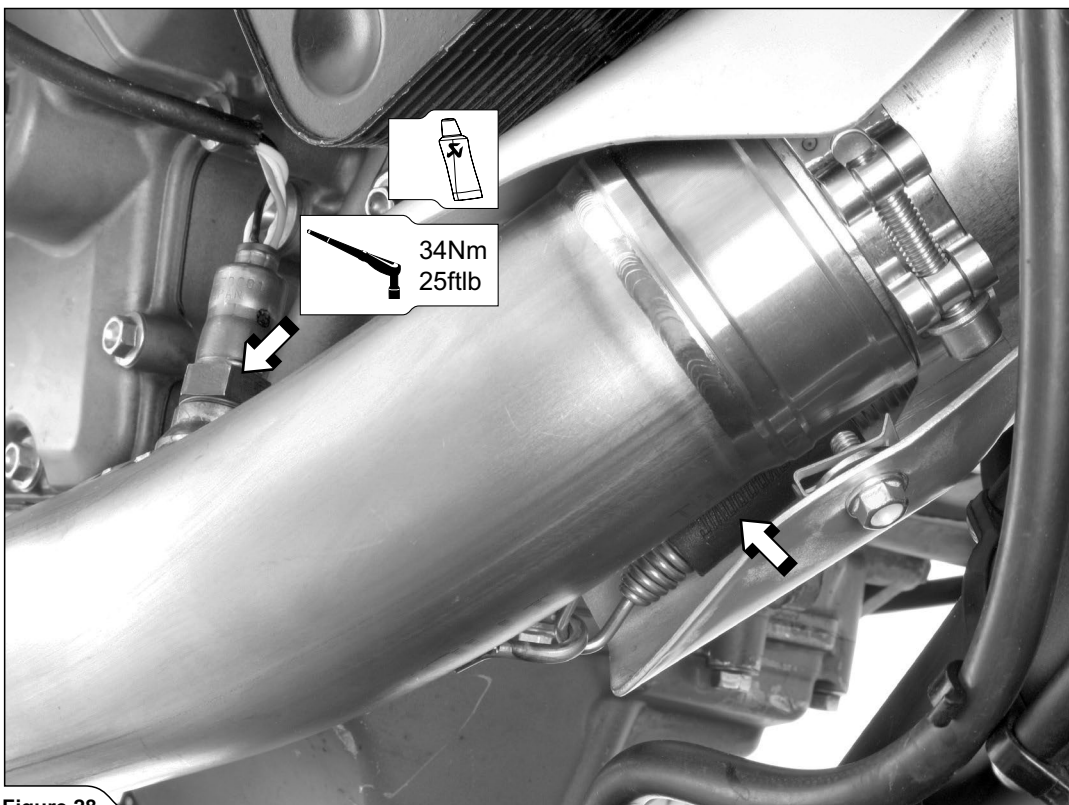

Figure 28

4. Seulement pour utilisation avec repose-pieds passager : couper/poncer avec soin la partie moulée du pare-chaieur en fibre de carbone, comme indiqué (Figure 29).

✂ **CONSEILS POUR L'INSTALLATION** : utiliser une ponceuse pneumatique droite ou un instrument équivalent pour couper/poncer.

! **ATTENTION** : faire attention à ne pas se blesser ou à ne pas endommager le pare-chaieur pendant cette opération ! Utiliser les dispositifs de protection individuelle !

4. Nur bei Verwendung der Beifahrerfußrasten: den eingepprägten Teil des Wärmeschutzes aus Kohlefaser wie angegeben ausschneiden/Schleifen (Figure 29).

✂ **INSTALLATIONSEMPFEHLUNGEN**: Zum Schneiden/Schleifen eine gerade pneumatischen Schleifmaschine oder ein gleichwertiges Instrument verwenden.

! **ACHTUNG**: Darauf achten, dass Sie sich bei diesem Arbeitsschritt nicht verletzen oder den Wärmeschutz beschädigen! Verwenden Sie hierbei persönliche Schutzausrüstungen!

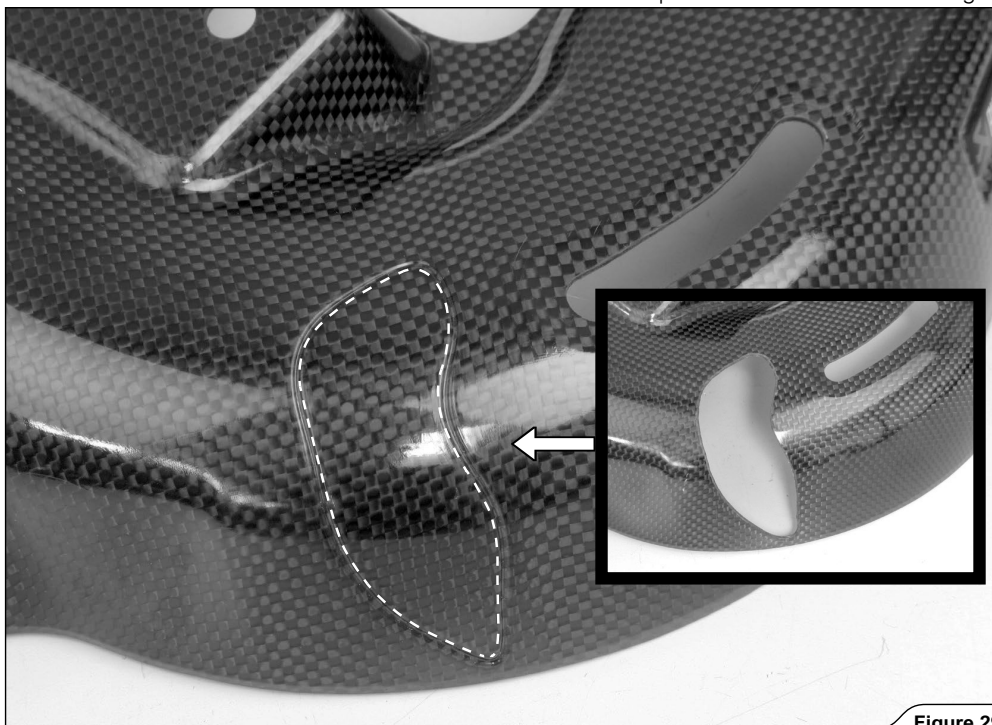

Figure 29

5. Seulement pour utilisation avec repose-pieds passager : installer le pare-chaieur et les repose-pieds passager sur le sous-cadre en utilisant les entretoises, les boulons et les rondelles contenus dans le kit d'installation Akrapovič (Figures 30, 31).

! **AVERTISSEMENT** : utiliser de la pâte à joints pour boulons Akrapovič sur les filets des boulons indiqués !

! **ATTENTION** : s'assurer de poser correctement les entretoises (Figure 25) !

5. Nur bei Verwendung der Beifahrerfußrasten: den Wärmeschutz und die Fußrasten am Heckrahmen befestigen, dazu die Distanzstücke, die Schrauben und die Unterlegscheiben aus dem Akrapovič Installationskit verwenden (Figure 30, 31).

! **WARNUNG**: Das Akrapovič Dichtmittel für Bolzen auf die Gewinde der angegebenen Bolzen auftragen!

! **ACHTUNG**: Sicherstellen, dass die Distanzstücke korrekt montiert werden (Figure 25)!

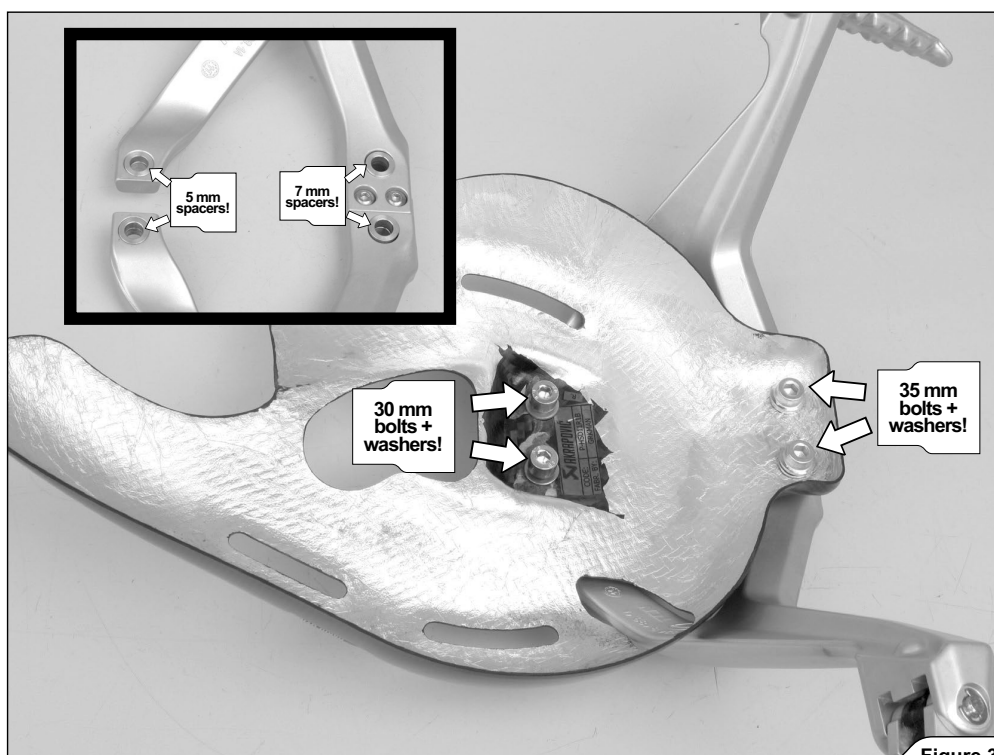

Figure 30

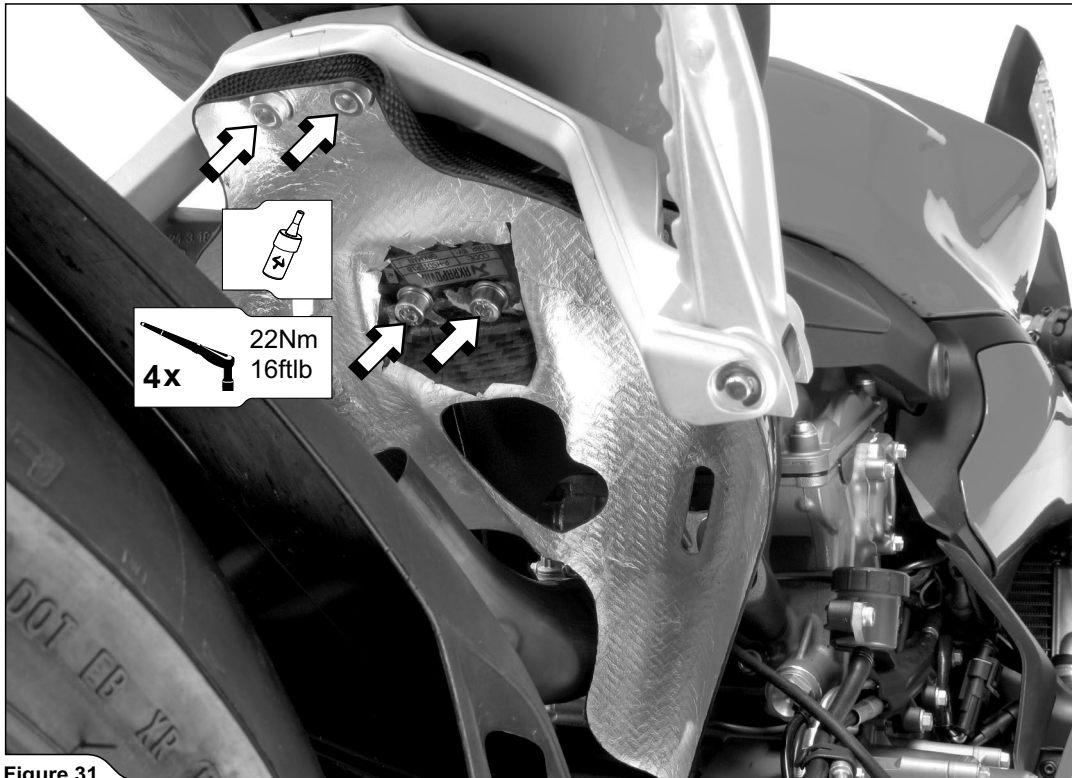

Figure 31

6. Seulement pour utilisation avec repose-pieds passager : installer le pare-chaleur sur le sous-cadre en utilisant les entretoises, les boulons et les rondelles contenus dans le kit d'installation Akrapovič (Figures 32, 33, 34).

! AVERTISSEMENT : utiliser de la pâte à joints pour boulons Akrapovič sur les filets des boulons indiqués !
! ATTENTION : s'assurer de poser correctement les entretoises (Figure 33) !

6. Nur bei Verwendung ohne Beifahrerfußrasten: den Wärmeschutz am Heckrahmen befestigen, dazu die Distanzstücke, die Schrauben und die Unterlegscheiben aus dem Akrapovič Installationskit verwenden (Figure 32, 33).

! WARNUNG: Das Akrapovič Dichtmittel für Bolzen auf die Gewinde der angegebenen Bolzen auftragen!
! ACHTUNG: Sicherstellen, dass die Distanzstücke korrekt montiert werden (Figure 33)!

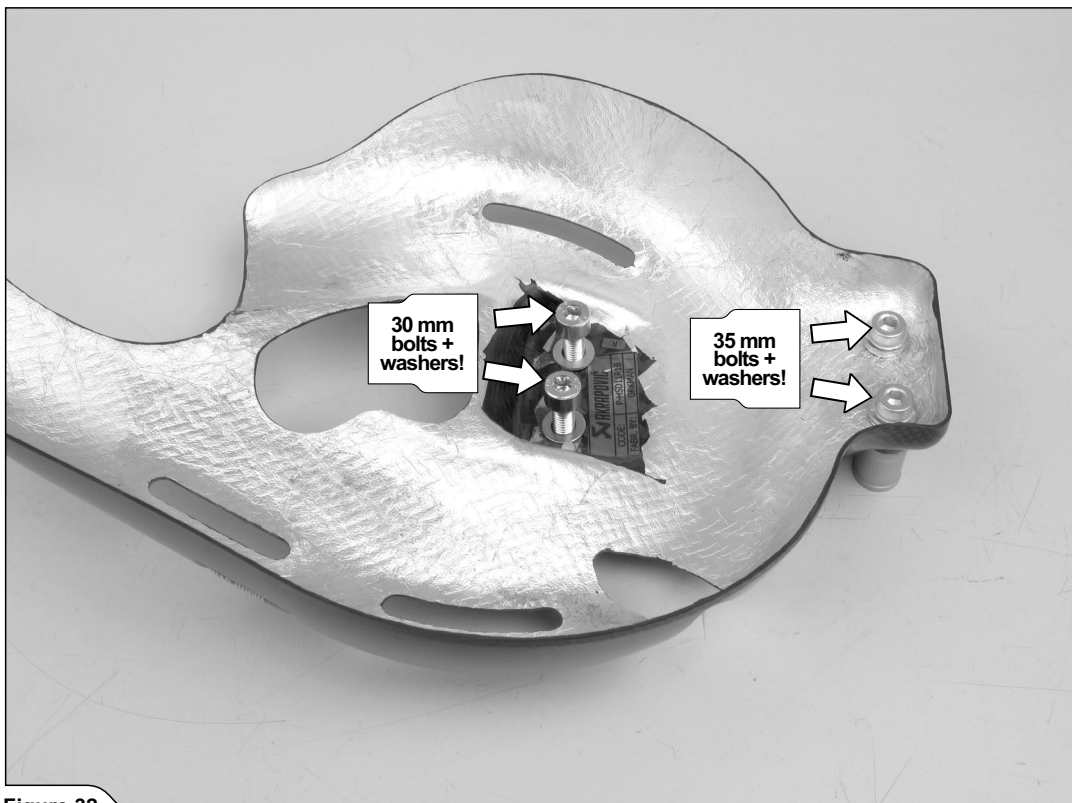

Figure 32

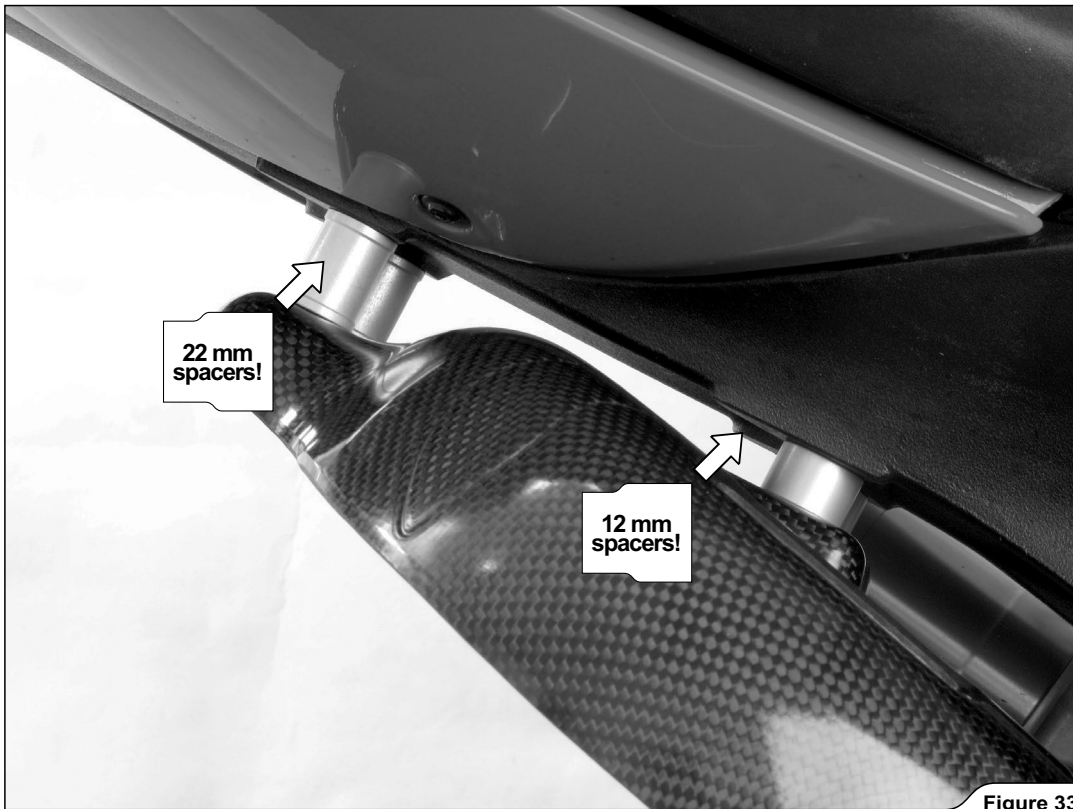

Figure 33

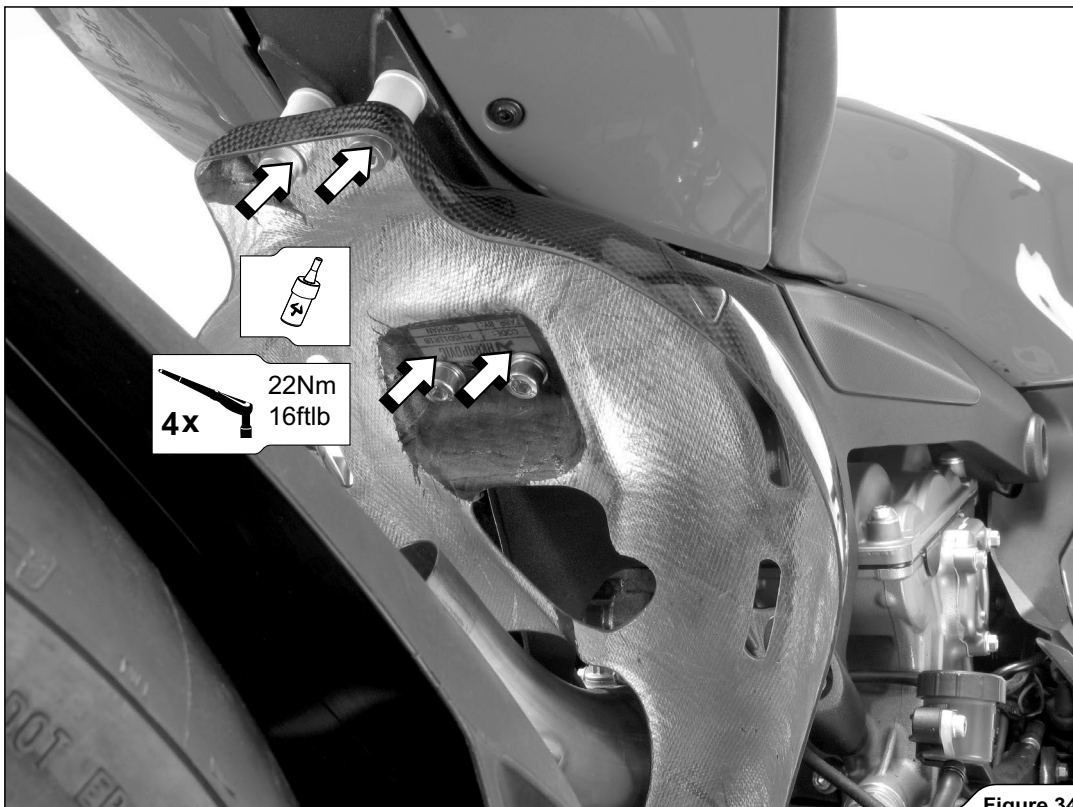

Figure 34

7. Serrer à la main le collecteur arrière sur la culasse, en utilisant les écrous d'origine (Figure 35).

! AVERTISSEMENT : ne pas serrer encore à fond les écrous !

✘ CONSEILS POU L'INSTALLATION : utiliser un nouveau joint pour le trou d'échappement d'origine.

! ATTENTION : faire attention à ne pas endommager des parties de la moto pendant cette opération !

7. Den hinteren Krümmer mit den Original-Muttern von Hand am Zylinderkopf befestigen (Figure 35).

! WARNUNG: Die Muttern dabei noch nicht vollkommen anziehen!

✘ EMPFEHLUNGEN FÜR DIE INSTALLATION: Eine neue Dichtung an der Bohrung des Original-Auspuffs verwenden.

! ACHTUNG: Darauf achten, dass bei diesem Arbeitsschritt kein Teil des Motorrads beschädigt wird!

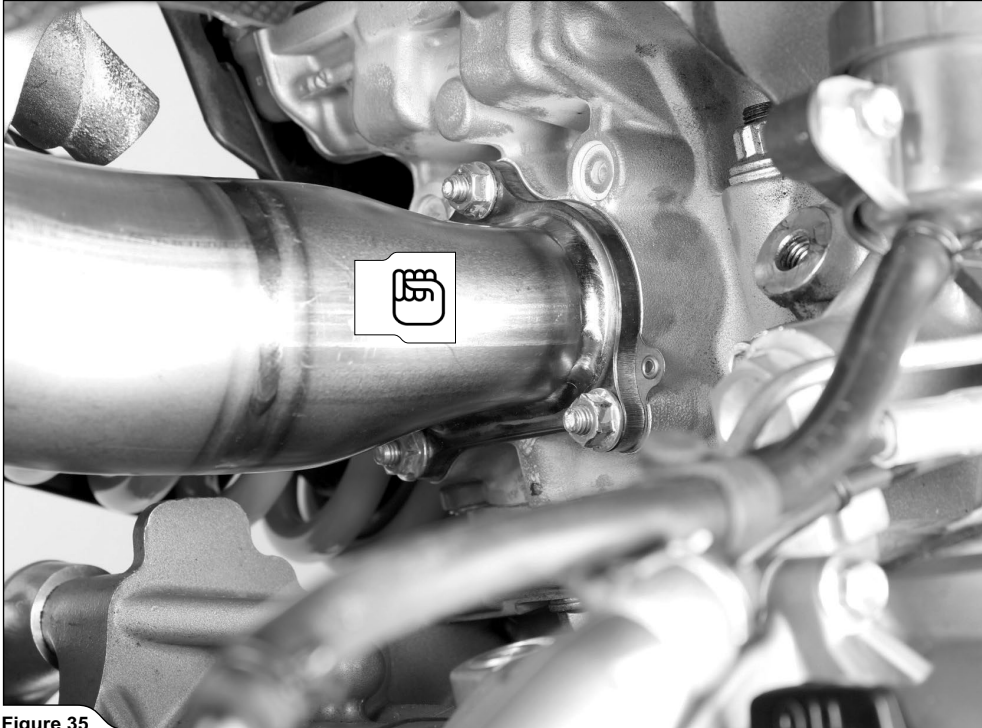

Figure 35

8. Faire coulisser le tuyau de raccordement avant sur le collecteur, accrocher le ressort et serrer la sonde lambda (Figure 36).

✘ CONSEILS POUR L'INSTALLATION : revêtir le côté intérieur de la douille d'entrée du tuyau de raccordement en titane avec de la graisse céramique anti-grippage Akrapovič (tube blanc).

! AVERTISSEMENT : s'assurer que les ressorts tirent le tuyau de raccordement complètement contre le collecteur - si nécessaire, utiliser un maillet en caoutchouc pour porter l'accouplement dans la position correcte !

8. Das hintere Verbindungsrohr auf den Krümmer schieben, die Federn anschließen und die Lambdasonde anziehen (Figure 36).

✘ INSTALLATIONSEMPFEHLUNGEN: Die Innenseite der Buchse am Eingang des Verbindungsrohrs aus Titan mit Akrapovič Anti-Seize-Keramikfett (weiße Tube) schmieren.

! WARNUNG: Sicherstellen, dass die Federn das Verbindungsrohr vollkommen gegen den Krümmer zieht - falls erforderlich einen Kunststoffhammer verwenden, um die Verbindung in Position zu bringen!

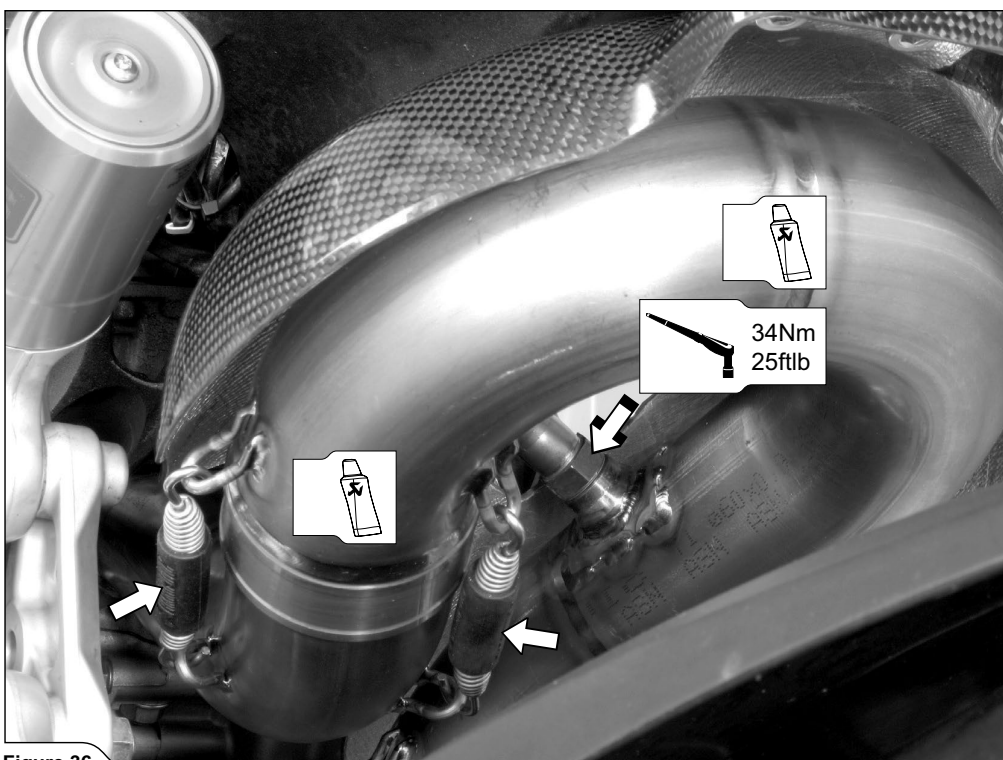

Figure 36

9. Faire coulisser le collecteur sur les deux tuyaux de raccordement et accrocher les ressorts (Figure 37).

✘ CONSEILS POUR L'INSTALLATION : revêtir le côté intérieur des douilles d'entrée du collecteur en titane avec de la graisse céramique anti-grippage Akrapovič (tube blanc).

! AVERTISSEMENT : s'assurer que les ressorts tirent le collecteur complètement contre les tuyaux de raccordement - si nécessaire, utiliser un maillet en caoutchouc pour porter les accouplements dans la position correcte !

9. Den Krümmern auf beide Verbindungsrohre schieben und die Federn anschließen (Figure 37).

✘ INSTALLATIONSEMPFEHLUNGEN: Die Innenseite der Buchsen am Eingang des Krümmers aus Titan mit Akrapovič Anti Seize-Keramikkfett (weiße Tube) schmieren.

! WARNUNG: Sicherstellen, dass die Federn den Krümmer vollkommen gegen die Verbindungsrohre ziehen - falls erforderlich einen Kunststoffhammer verwenden, um die Verbindungen in Position zu bringen!

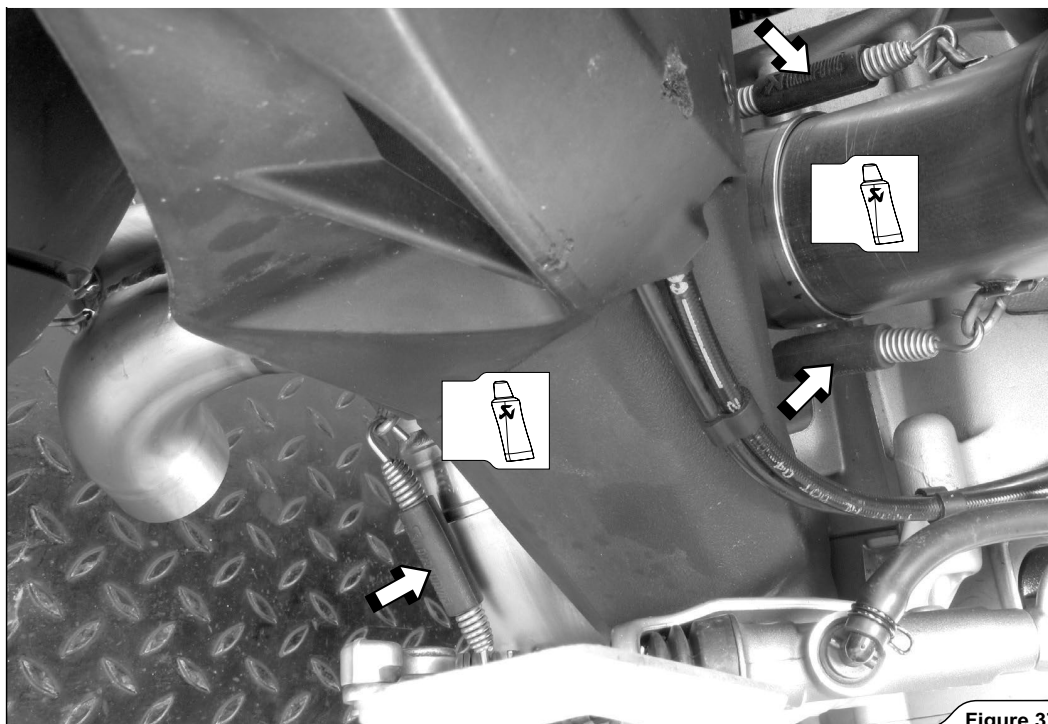

Figure 37

10. Faire coulisser les silencieux sur les sorties du collecteur, serrer à la main les boulons des brides des silencieux et accrocher les ressorts (Figure 40).

! AVERTISSEMENT : s'assurer que les ressorts tirent les silencieux complètement contre le collecteur - si nécessaire, utiliser un maillet en caoutchouc pour porter les accouplements dans la position correcte !

✘ CONSEILS POUR L'INSTALLATION : revêtir le côté intérieur des douilles d'entrée des silencieux avec de la graisse céramique anti-grippage Akrapovič (tube blanc).

10. Die Schalldämpfer auf die Krümmerausgänge schieben und die Schrauben der Schalldämpferbügel von Hand anziehen, dann die Federn anschließen (Figure 40).

! WARNUNG: Sicherstellen, dass die Federn die Schalldämpfer vollkommen gegen den Krümmer ziehen - falls erforderlich einen Kunststoffhammer verwenden, um die Verbindungen in Position zu bringen!

✘ INSTALLATIONSEMPFEHLUNGEN: Die Innenseite der Buchsen am Eingang des Schalldämpfers mit Akrapovič Anti-Seize-Keramikkfett zum Einfressschutz (weiße Tube) schmieren.

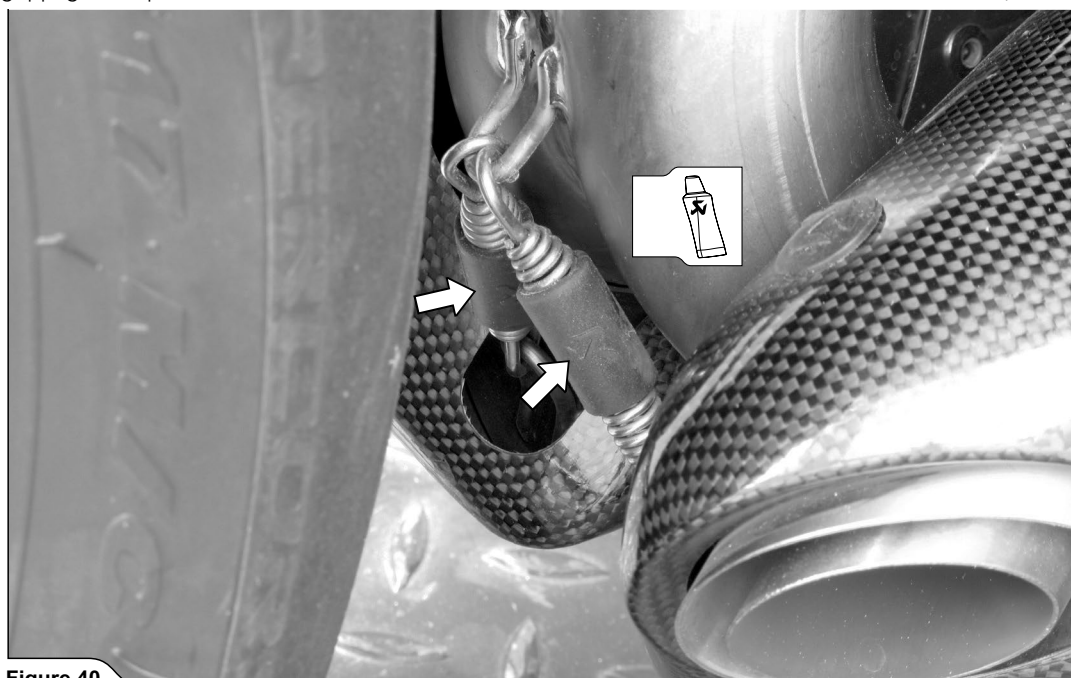

Figure 40

11. Aligner les silencieux et les tuyaux par rapport au motorcycle et serrer les silencieux sur le motorcycle, en utilisant les boulons et les écrous d'origine (Figure 41).

! ATTENTION : faire attention à ne pas endommager des parties du motorcycle pendant cette opération !

11. Die Schalldämpfer und die Rohre dem Motorrad gegenüber auf Flucht ausrichten, dann die Schalldämpfer am Motorrad mit den Original-Schrauben und Muttern anziehen (Figure 41).

! ACHTUNG: Darauf achten, dass bei diesem Arbeitsschritt kein Teil des Motorrads beschädigt wird!

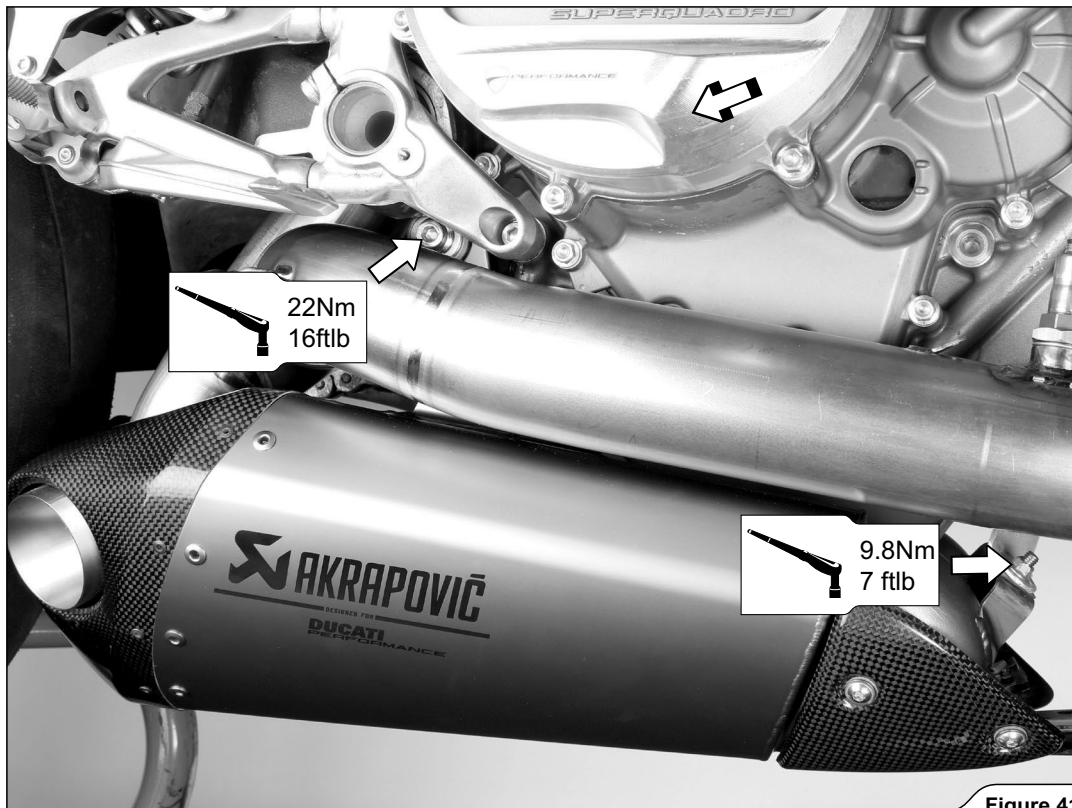

Figure 41

12. Serrer les deux collecteurs au couple prescrit (Figures 42, 43).

! ATTENTION : faire attention à ne pas endommager les collecteurs ou d'autres parties du motorcycle pendant cette opération !

12. Beide Krümmern mit dem vorgeschriebenen Anzugsmoment (Figure 42, 43) anziehen.

! ACHTUNG: Darauf achten, dass bei diesem Arbeitsschritt weder die Krümmer noch andere Teile des Motorrads beschädigt werden!

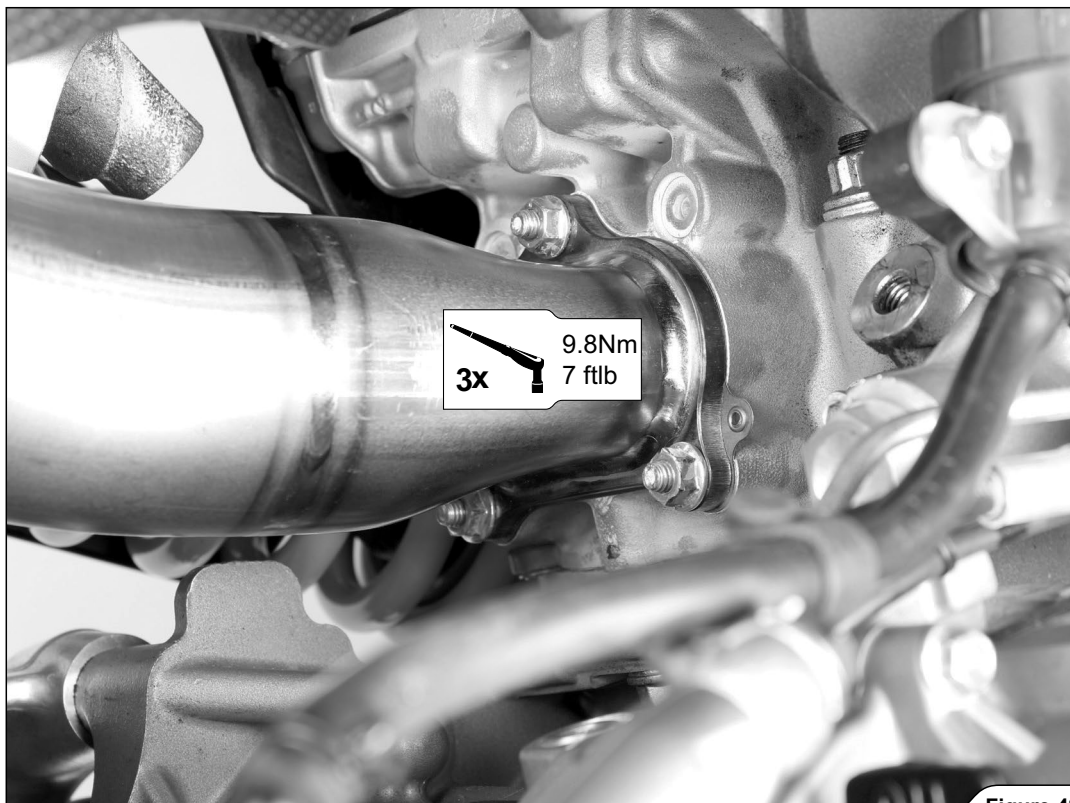

Figure 42

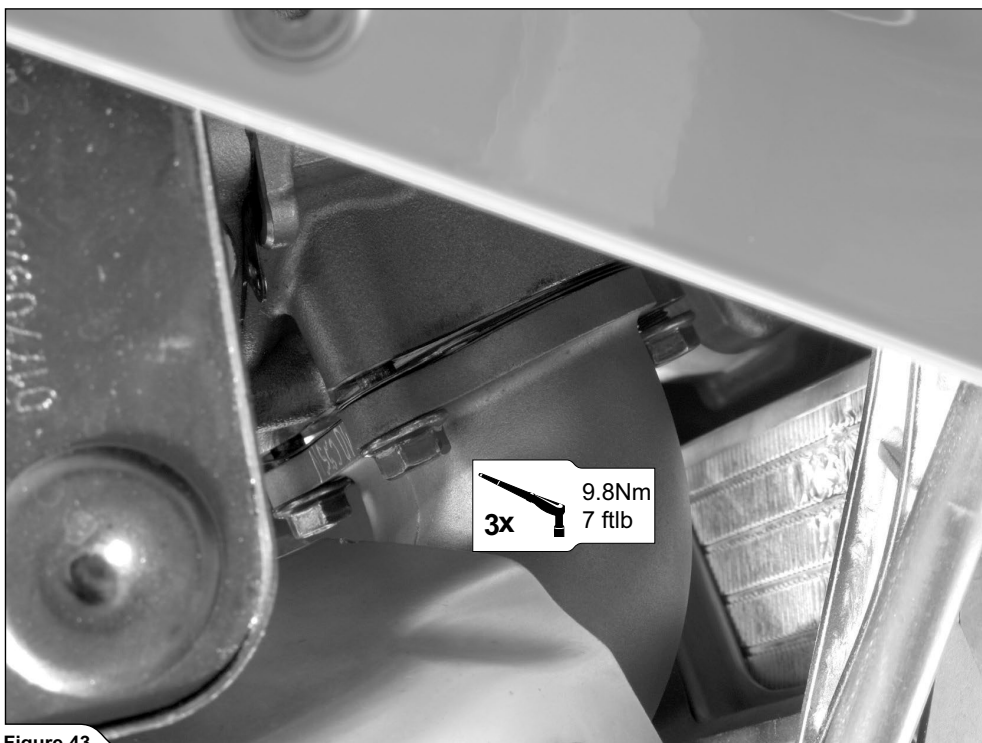

Figure 43

13. Serrer l'étoupe du collecteur avant au couple prescrit (Figure 44).
 ! ATTENTION : faire attention à ne pas endommager des parties du motorcycle pendant cette opération !

13. Die Klemmfaust des vorderen Krümmers mit dem vorgeschriebenen Anzugsmoment anziehen (Figure 44).
 ! ACHTUNG: Darauf achten, dass bei diesem Arbeitsschritt kein Teil des Motorrads beschädigt wird!

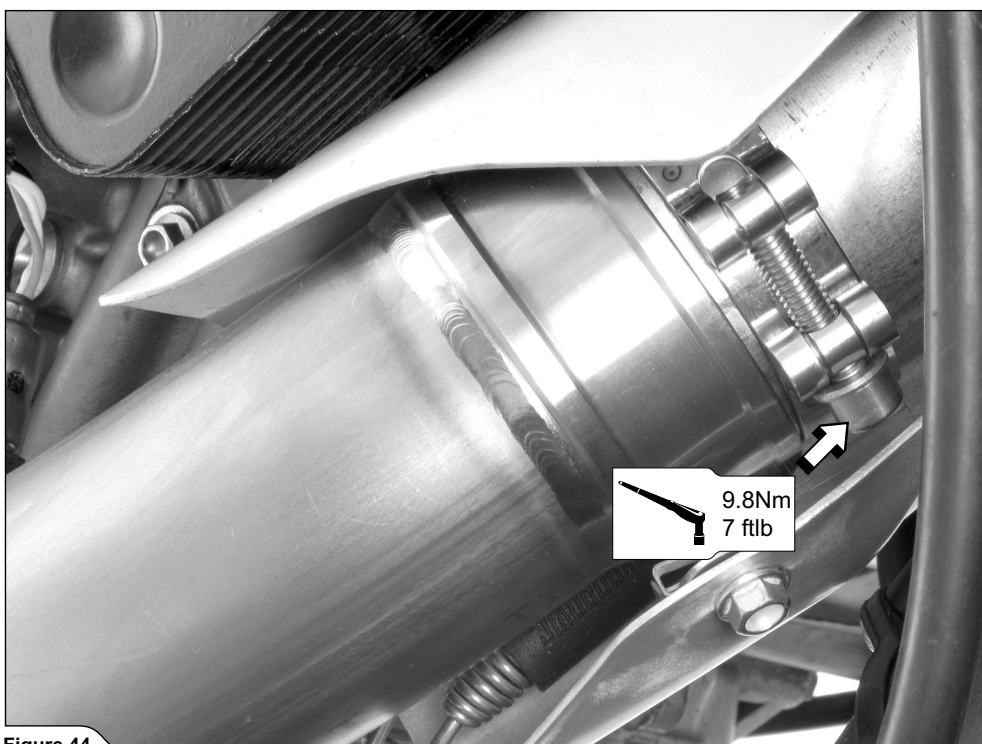
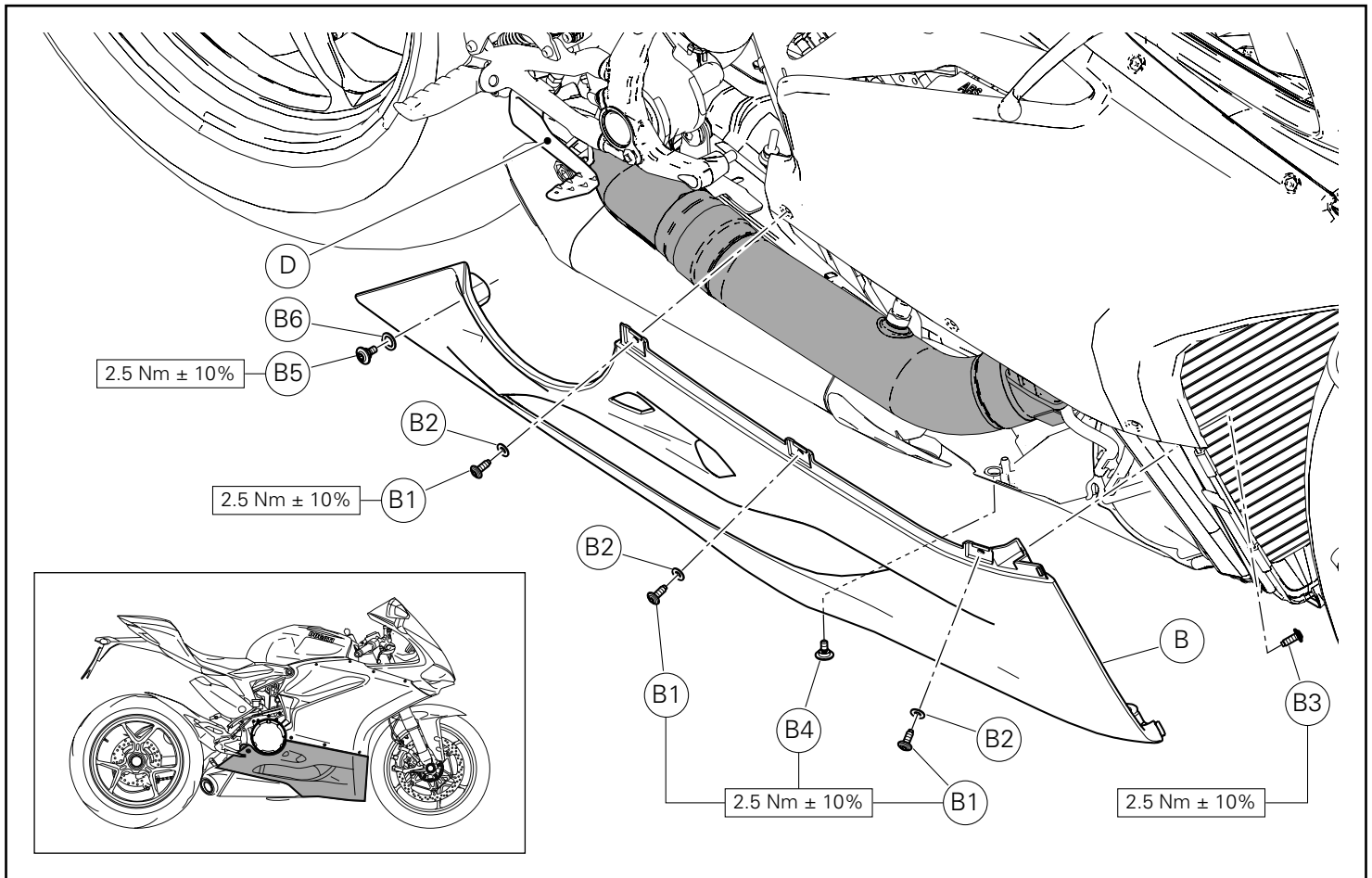

Figure 44

14. Reposer le sous-cadre et remplacer tous les caches dans l'ordre inverse par rapport à celui de dépose. Vérifier les couples de serrage sur le manuel du constructeur du véhicule.
 ! ATTENTION : faire attention à ne pas endommager des parties du motorcycle pendant cette opération !

14. Den Heckrahmen wiedermontieren und die zuvor abgenommenen Verkleidungen in der der Abnahme umgekehrten Folge installieren. Die Anzugsmomente den Angaben im Handbuch des Fahrzeugherstellers gemäß überprüfen.
 ! ACHTUNG: Darauf achten, dass bei diesem Arbeitsschritt kein Teil des Motorrads beschädigt wird!



Repose demi-carénage inférieur droit

Placer le demi-carénage inférieur droit (B) en faisant passer le carter arrière sur le côté interne du levier de frein arrière (D). Insérer les 3 rondelles en nylon (B2) sur les 3 vis (B1). Insérer la rondelle en nylon (B6) sur la vis avec collier bas (B5). Présenter les 3 vis (B1) et la vis (B5) préparées auparavant. Présenter la vis (B3) de fixation partie avant interne. Présenter la vis (B4) de fixation inférieure. Fixer le demi-carénage inférieur droit (B) en serrant les 3 vis (B1), la vis (B5), la vis (B3) et la vis (B4) aux couples prescrits.

Montage der unteren rechten Verkleidungshälfte

Die untere rechte Verkleidungshälfte (B) anordnen und dabei die hintere Spitze auf der Innenseite des hinteren Bremshebels (D) führen.
Die 3 Nylon-Unterlegscheiben (B2) an den 3 Schrauben (B1) ansetzen.
Die Nylon-Unterlegscheibe (B6) an der Schraube mit niedrigem Bund (B5) ansetzen.
Die 3 zuvor vorbereiteten Schrauben (B1) und die Schraube (B5) ansetzen.
Die vordere innere Befestigungsschraube (B3) ansetzen.
Die untere Befestigungsschraube (B4) ansetzen.
Die untere rechte Verkleidungshälfte (B) befestigen, dazu die 3 Schrauben (B1), die Schraube (B5), die Schraube (B3) und die Schraube (B4) mit den angegebenen Anzugsmomenten anziehen.

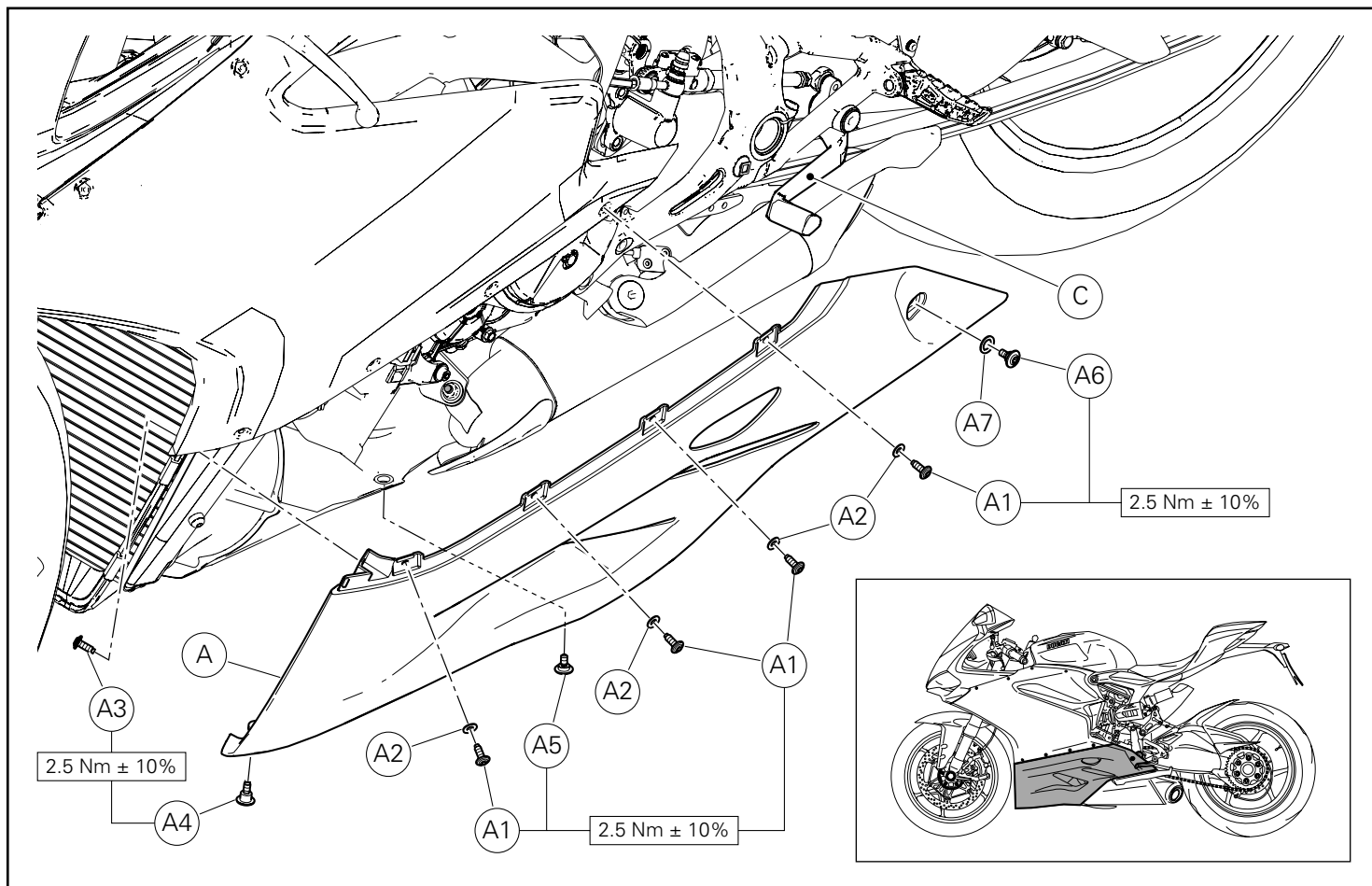

Repose demi-carénage inférieur gauche

Placer le demi-carénage inférieur gauche (A) en faisant passer le carter arrière sur le côté interne du levier sélecteur (C).
 Insérer les 4 rondelles en nylon (A2) sur les 4 vis (A1).
 Insérer la rondelle en nylon (A7) sur la vis avec collier bas (A6).
 Présenter les 4 vis (A1) et la vis (A6) préparées auparavant.
 Présenter la vis (A3) de fixation partie avant interne.
 Présenter la vis (A5) de fixation inférieure.
 Fixer le demi-carénage inférieur gauche (A) en serrant les 4 vis (A1), la vis (A6), la vis (A3) et la vis (A5) aux couples prescrits.
 Fixer les demi-carénages inférieurs entre eux en présentant la vis avec collier haut (A4) dans la zone montrée dans la figure.
 Serrer la vis (A4) au couple prescrit.

Montage der unteren linken Verkleidungshälfte

Die untere linke Verkleidungshälfte (A) anordnen und die hintere Spitze auf der Innenseite des hinteren Schalthebels (C) führen.
 Die 4 Nylon-Unterlegscheiben (A2) an den 4 Schrauben (A1) ansetzen.
 Die Nylon-Unterlegscheibe (A7) an der Schraube mit niedrigem Bund (A6) ansetzen.
 Die 4 zuvor vorbereiteten Schrauben (A1) und die Schraube (A6) ansetzen.
 Die vordere innere Befestigungsschraube (A3) ansetzen.
 Die untere Befestigungsschraube (A5) ansetzen.
 Die untere linke Verkleidungshälfte (A) befestigen, dazu die 4 Schrauben (A1), die Schraube (A6), die Schraube (A3) und die Schraube (A5) mit den angegebenen Anzugsmomenten anziehen.
 Die unteren Verkleidungshälften untereinander befestigen, dazu die Schraube mit hohem Bund (A4) im in der Abbildung dargestellten Bereich ansetzen.
 Die Schraube (A4) mit dem angegebenen Anzugsmoment anziehen.

Installation finale

Nettoyer les taches de graisse :

- Silencieux - fourreau extérieur en titane : utiliser un chiffon souple sur lequel a été appliqué un lubrifiant spray multi-usage (WD-40 ou équivalent).
- Silencieux - fourreau extérieur en fibre de carbone : utiliser un chiffon souple et sec.
- Silencieux - culot en fibre de carbone : utiliser un chiffon souple et sec.
- Tuyaux en acier inoxydable : utiliser un chiffon souple après avoir appliqué un dégraissant pour contacts, ensuite essuyer avec un chiffon souple et sec.
- Tuyaux en titane : utiliser un chiffon souple sur lequel a été appliqué un lubrifiant spray multi-usage (WD-40 ou équivalent).

Le nettoyage évite que les taches se fixent sur la surface en raison de la chaleur élevée. Ne pas utiliser des détergents chimiques agressifs, étant donné qu'ils pourraient endommager l'étiquette autocollante.

! **AVERTISSEMENT** : s'assurer que tous les boulons sont suffisamment serrés. Au cas où le système d'échappement toucherait le cache ou d'autres parties du motorcycle, refaire le réglage du système ou bien contacter le concessionnaire agréé.

! **AVERTISSEMENT** : après avoir laissé le moteur en marche pendant 30 minutes, serrer de nouveau les boulons du pare-chaleur en fibre de carbone Akrapovič!

! Il est tout à fait normal si de la fumée s'échappe du silencieux pendant la première mise en marche.

! Ne pas se placer derrière le silencieux durant le premier fonctionnement.

! Ne pas utiliser des détergents pour roues pour le secteur automobile ou des produits de nettoyage qui contiennent des additifs acides pour nettoyer les systèmes d'échappement Akrapovič.

Entretien du système d'échappement Akrapovič

1. Nettoyer les composants du système d'échappement en titane avec un produit spray lubrifiant multi-usage (WD-40 ou équivalent), les composants du système d'échappement en fibre de carbone avec un chiffon souple et sec et les composants en acier inox avec un détergent pour contacts électriques appliqué sur un chiffon souple et sec, puis essuyer avec un chiffon souple et sec. Un changement de couleur du système d'échappement est normal à cause des températures élevées.
2. S'assurer périodiquement que tous les boulons et les ressorts sont suffisamment serrés.

Avertissement

Il convient de souligner que certains systèmes d'échappement du marché secondaire des accessoires et pièces de rechange pourraient ne pas être conformes aux lois et aux règlements en vigueur en Californie, et donc leur emploi pourrait être interdit sur les routes et les autoroutes de la Californie, ou sur des routes ou des véhicules soumis à des prescriptions pour le contrôle des émissions polluantes. Les systèmes d'échappement Akrapovič pour voitures et motos montés en aval du catalyseur (autrement appelés aussi systèmes « cat-back »), sont considérés « pièces détachées » en Californie par le California Air Resources Board (CARB) et ne nécessitent pas d'une exonération ou d'un ordre exécutif du CARB pour être vendus en Californie. Toutefois, la Californie interdit l'utilisation de systèmes d'échappement du marché secondaire des accessoires et pièces de rechange qui modifient, prévoient le démontage ou qui remplacent le catalyseur de première monte, à moins que le CARB n'ait émis un Ordre Exécutif concernant ce dispositif ou système.

En outre, les pièces ou les systèmes d'échappement Akrapovič utilisés ou destinés à l'usage sur des « véhicules racing » (c'est-à-dire des véhicules destinés aux compétitions sur circuits sportifs), ne nécessitent pas d'une exonération ou d'un Ordre Exécutif du CARB pour être vendus en Californie. Toutefois l'usage de ces pièces est interdit sur les routes et les autoroutes publiques de la Californie, même s'ils sont utilisés occasionnellement sur des parcours « tout terrain ».

Endgültige Installation

Die Fettflecken entfernen:

- Schalldämpfer - Außenrohr aus Titan: einen weichen mit etwas Mehrfunktions-Schmierspray oder gleichwertiges Produkt) besprühten Lappen verwenden.
- Schalldämpfer - Außenrohr aus Kohlefaser: einen weichen, trockenen Lappen verwenden.
- Schalldämpfer - Endkappe aus Kohlefaser: einen weichen, trockenen Lappen verwenden.
- Rohe aus rostfreiem Stahl: einen weichen Lappen mit Reinigungsmittel für Kontakte verwenden, dann mit einen weichen, trockenen Lappen abtrocknen.
- Titanrohre: einen weichen mit etwas Mehrfunktions-Schmierspray (WD-40 oder gleichwertiges Produkt) besprühten Lappen verwenden.

Die Reinigung verhindert, dass die Flecken auf der Oberfläche „einbrennen“. Keine aggressiven chemischen Reinigungsmittel verwenden, da sie die Klebe-Etiketten beschädigen könnten.

! **WARNUNG**: Sicherstellen, dass alle Schrauben und Bolzen ausreichend festgezogen wurden. Sollte das Auspuffsystem die Verkleidung oder andere Teil berühren, die Ausrichtung des Auspuffs wiederholen oder sich an den Vertragshändler wenden.

! **WARNUNG**: Nachdem der Motor 30 Minuten lang laufen gelassen wurde, die Schrauben des Akrapovič Wärmeschutzes nachspannen!

! Es ist normal, dass in den ersten Betriebsstunden weißer Rauch aus dem Schalldämpfer kommt.

! Halten Sie sich während den ersten Betriebsstunden nicht hinter dem Schalldämpfer auf.

! Verwenden Sie zur Reinigung des Akrapovič keine Felgenreiniger für die Automobilindustrie oder andere Reinigungsprodukte, die saure Additive enthalten.

Instandhaltung der Akrapovič Auspuffanlage

1. Die Komponenten des Auspuffs aus Titan mit einem Mehrzweck-Schmiermittelspray (WD-40 oder gleichwertig) und die Auspuffkomponenten aus Kohlefaser mit einem weichen, trockenen Tuch und Edelstahlkomponenten mit einem Reiniger für elektrische Kontakte, der auf ein weiches und trockenes Tuch aufgetragen werden muss, reinigen. Eine farbliche Änderung der Auspuffanlage ist aufgrund der hohen Temperaturen normal.
2. Stellen Sie regelmäßig sicher, dass alle Schrauben und Bolzen ausreichend festgezogen wurden.

Warnung

Wir weisen darauf hin, dass einige Aftermarket-Auspuffanlagen den in Kalifornien anwendbaren Gesetzen und Vorschriften nicht konform sein könnten und deren Einsatz auf den Straßen und Autobahnen in Kalifornien oder auf Straßen oder an Fahrzeuge, die Abgaskontrollen unterliegen, daher verboten ist.

Die Akrapovič Auspuffanlagen für Autos und Motorräder, die hinter dem Katalysator montiert werden (auch als „cat-back“-Anlagen bezeichnet), werden in Kalifornien vom California Air Resources Board (CARB) als „Ersatzteile“ betrachtet und erfordern keine Befreiung oder eine Durchführungsverordnung des CARB um in Kalifornien verkauft werden zu können. Allerdings verbietet Kalifornien die Verwendung von Aftermarket-Auspuffanlagen, die den Katalysator der Erstausrüstung modifizieren, dessen Entfernen erfordern oder ihn ersetzen, es sei denn, die CARB hat für diesen Teil oder die Anlage eine Durchführungsverordnung erteilt.

Darüber hinaus erfordern die Akrapovič Auspuffanlagen, die für den Einsatz an „Rennfahrzeugen“ (d.h Rennfahrzeuge, die ausschließlich für den Rennsport auf geschlossenen Strecken verwendet werden), keine Befreiung oder Durchführungsverordnung des CARB, um in Kalifornien verkauft werden zu können. Jedoch ist der Einsatz dieser Teile auf den öffentlichen Straßen und Autobahnen Kaliforniens, auch wenn gelegentlich im „Off-road“-Einsatz, verboten.

REMARQUES / HINWEIS

Blank ruled area for notes with horizontal dashed lines.

Conjunto de coletores Racing
Racing manifold kit



Obrigado por ter adquirido um sistema de escape Akrapovic. Por favor, leia o inteiro manual de instalação antes de efetuar qualquer atividade ligada à instalação do novo sistema de escape Akrapovic. Caso não entenda completamente o manual ou partes do mesmo, por favor, contacte o seu concessionário autorizado!

Este produto deve ser instalado por uma pessoa com bastante conhecimento sobre os sistemas de escape e a sua instalação, de posse de ferramentas manuais ou elétricas adequadas. Se não for qualificado/qualificada para esta operação, contacte um mecânico autorizado para a instalação. Instalando o sistema de escape Akrapovic, você declara ter lido inteiramente o manual de instalação e de aceitar os termos especificados no mesmo.

É sua responsabilidade seguir todas as indicações contidas nas instruções de instalação fornecidas junto com o sistema de escape Akrapovic e tomar todas as precauções de segurança necessárias. Akrapovic d.d. declina qualquer responsabilidade pelos danos causados por uso impróprio, abuso, instalação incorreta, funcionamento incorreto, desleixo ou todos os motivos anteriormente expostos derivados da incompatibilidade com produtos e/ou sistemas de outros fabricantes.

Congratulations on purchasing an Akrapovic exhaust system. Please read the entire installation manual prior to undertaking any activities related to installation of your new Akrapovic exhaust system. In case you do not fully understand the manual or any of its parts, please contact your authorized dealer!

This product should be installed by someone with sufficient knowledge of exhaust systems and their installation, and appropriate hand or power tools. If you are not qualified for this work, please utilize a certified mechanic for installation. By installing Your Akrapovic exhaust system, you indicate that you have read the installation manual in its entirety and you agree with the terms stated herein.

It is your responsibility to follow all installation instruction guidelines supplied with the Akrapovic exhaust system and undertake all necessary safety precautions. Akrapovic d.d. assumes no responsibility for damages occurring from misuse, abuse, improper installation, improper operation, lack of responsible care, or all previously stated reasons resulting from incompatibility with other manufacturer's products and/or systems.

Informações importantes

Exclusão de Determinadas Responsabilidades

1. O fabricante, importador ou concessionário não é responsável por eventuais danos acidentais, incluindo lesões pessoais ou qualquer outro dano provocado por instalação ou funcionamento impróprio do sistema de escape Akrapovič. Durante a instalação do sistema de escape Akrapovič certifique-se de que não entre em contacto com outras partes sensíveis à altas temperaturas.
2. Akrapovič não fornece alguma declaração ou garantia relativa a danos causados pelo uso, pela instalação ou pela manutenção impróprios do sistema de escape Akrapovič. A garantia limita-se aos defeitos reconhecidos pelo nosso departamento técnico, relativos ao uso normal, e exclui componentes sujeitos ao desgaste normal (juntas de vedação e lâ de amortecimento). A garantia é anulada no caso de acidente, alterações, uso impróprio ou em competição.
3. Não tente instalar o sistema de escape Akrapovič em modelos diversos daqueles previstos ou para os quais não tenha sido testado pela Akrapovič.
4. Quando o sistema de escape atingir temperaturas muito elevadas durante o funcionamento, preste atenção para não se queimar tocando no sistema ou em partes que estejam diretamente em contacto com o mesmo, mesmo quando o motor não estiver em funcionamento. Proteja também as pessoas nas proximidades, em especial as crianças, contra as lesões mencionadas acima.
5. Em alguns casos, os conjuntos de sistema de escape Akrapovič contêm produtos químicos (massa cerâmica antigripagem, vedante para parafusos). Manuseie com cuidado, não inale nem ingira. Evite o contacto excessivo com a pele, os olhos ou as mucosas. Mantenha fora do alcance das crianças.
6. As especificações técnicas dos sistemas de escape Akrapovič e dos produtos envolvidos estão sujeitas à alterações sem aviso prévio.
7. Antes de remover o sistema de escape original do próprio veículo, confronte as peças recebidas com a lista dos materiais indicada no manual de instalação para ter a certeza de que tem à disposição todas as peças necessárias para a instalação do novo sistema de escape Akrapovič.
8. Mesmo este manual sendo composto de instruções de montagem na forma escrita, fotografias e imagens que representam cada fase de montagem, ressaltamos que as fotografias e as imagens são indicativas e só fornecem uma visão de conjunto. As fotografias e as imagens aqui encerradas só possuem um valor de referência e a instalação real do sistema de escape pode não corresponder exatamente às fotografias e às imagens.
9. O processo de desmontagem do sistema de escape original pode variar com base no sistema de escape existente. Siga as instruções do fabricante do sistema de escape original para a sua montagem.

Marcas de fábrica

A marca de fábrica Akrapovič, incluindo os logótipos e os símbolos da empresa, estão sujeitos à copyright e à direitos de marca da Akrapovič, os seus licenciados e terceiros que autorizam Akrapovič à sua utilização.

Sítio web Akrapovič

Informações sobre os sistemas de escape Akrapovič e sobre os produtos envolvidos estão disponíveis no sítio web Akrapovič a página:

<http://www.akrapovic.com/>

Copyright

é proibida a reprodução ou a distribuição em qualquer forma e com qualquer meio de qualquer parte do sistema de escape Akrapovič ou da relativa documentação sem a prévia autorização por escrito da sociedade Akrapovič.

Important information

Exclusion of Certain Liability

1. The manufacturer, importer or dealer shall not be liable for any incidental damage including personal injury or any other damages caused by improper installation or operation of the Akrapovič exhaust system. When installing the Akrapovič exhaust system be careful that the exhaust system does not touch other parts sensitive to high temperature.
2. Akrapovič makes no representation or warranties with regard to damage caused by the improper installation, use and maintenance of the Akrapovič exhaust system. The warranty is limited to defects recognized by our technical department and due to normal use, and excludes items subject to normal wear (gaskets and damping wool). The guarantee is void in case of accident, modification, improper or competition use.
3. Do not attempt to install the Akrapovič exhaust system on a vehicle model for which it was not made or tested by Akrapovič.
4. When the exhaust system gets very hot during operation, be careful not to burn yourself on the exhaust system or parts which are in direct contact with it, even when the engine is not running. Also protect other people, especially children, from the injuries mentioned above.
5. In some cases Akrapovič exhaust system kits contain chemical products (ceramic anti-seizing grease; bolt sealant). Handle with care, do not inhale or swallow. Avoid excessive contact with skin, eyes or mucous membranes. Keep out of reach of children.
6. Technical specifications of Akrapovič exhaust systems and related products are subject to change without notice.
7. Before removing the original exhaust system from your vehicle, please compare the parts you received with the list of materials provided in the installation manual in order to assure that you have all the parts necessary for the installation of your new Akrapovič exhaust system.
8. Although this manual consists of instructions for installation in written form, as well as photographs and pictures representing individual steps of the installation, please note that the photographs and pictures are symbolic and are intended for representation of general overview only. The photographs and pictures contained herein should serve as a guideline only and actual installation of the exhaust system may not correspond with the photographs and pictures entirely.
9. The process of uninstalling the original exhaust system may vary depending on the existing exhaust system. Please follow the original exhaust system manufacturer's instructions for uninstalling the original exhaust system.

Trademarks

The Akrapovič trademark, including corporate logos and emblems, are subject to copyright as well as trademark rights of Akrapovič, its licensors or third persons authorizing Akrapovič to use them.

Akrapovič website

Information about Akrapovič exhaust systems and related products is available on the Akrapovič website at:
<http://www.akrapovic.com/>

Copyright

No part of the Akrapovič exhaust system or its documentation may be reproduced or distributed in any form or by any means without the prior written authorization of the Akrapovič company.

Símbolos

Neste manual de instalação são utilizados os seguintes símbolos:



FERRAMENTAS REQUERIDAS



CONSELHOS PARA A INSTALAÇÃO



BINÁRIO DE APERTO



ATENÇÃO OU ADVERTÊNCIA



UTILIZE MASSA PARA PARAFUSOS; Aplique 3 ou 4 gotas de massa para parafusos nas roscas limpas e desengorduradas antes de apertar os parafusos. ADVERTÊNCIA! Evite o contacto excessivo com a pele, os olhos ou as mucosas. Não inale os vapores. Mantenha fora do alcance das crianças.



USE PASTA DE COBRE SEM CHUMBO ANTIGRIPAGEM (bisnaga preta); Fornece proteção de longa duração e sem problemas contra gripagem, corrosão e ferrugem para parafusos, extremidades roscadas, porcas, uniões, etc. Além disso, protege contra vibrações, desgaste e colisões. ADVERTÊNCIA! Evite o contacto com os olhos. Evite o contacto excessivo com a pele. Mantenha fora do alcance das crianças.



USE MASSA ANTIGRIPAGEM (bisnaga branca); Impede a gripagem, a corrosão e o desgaste excessivo entre os componentes de titânio do sistema de escape. ADVERTÊNCIA! Evite o contacto com os olhos. Evite o contacto excessivo com a pele. Mantenha fora do alcance das crianças.

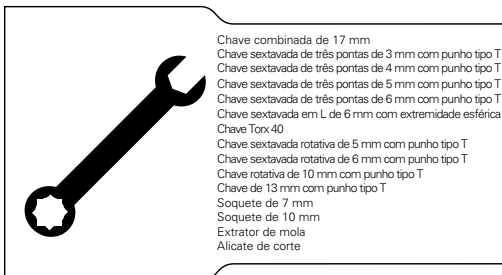

Antes da instalação, verifique a lista e os desenhos do sistema de escape! A versão mais recente da lista e dos desenhos dos produtos estão disponíveis na nossa página web.



Se um ou mais componentes faltarem na embalagem do sistema de escape Akrapovič, contacte o próprio concessionário autorizado. Conserve os desenhos para futuras consultas.



Leia com atenção estas instruções de instalação, para garantir a instalação e o funcionamento correto do sistema de escape Akrapovič.



O sistema de escape pode estar extremamente quente. Deixe o escape e o motor resfriarem antes de começar a instalação.



Aconselha-se que a instalação seja feita por um técnico qualificado. Uma instalação incorreta pode reduzir a vida útil do sistema de escape e/ou danificar o veículo.



Este manual é específico para a Ducati 1299 Panigale. Para os outros modelos Panigale, alguns procedimentos de instalação podem ser diferentes.



Akrapovič se empenha ao máximo para melhorar o ângulo de viragem para os sistemas de escape. Porém, por causa do projeto e das limitações de espaço de alguns modelos de motocicletas, o ângulo de viragem e a altura do chão não podem ser melhorados ou, até mesmo, podem ser reduzidos. Aos utilizadores experientes, aconselha-se aumentar as configurações de pré-carga da mola para aumentar a altura do chão.



A garantia Akrapovič não cobre a descoloração do produtos de crómio.

Symbols

The following symbols are used throughout these installation instructions:



TOOLS REQUIRED



INSTALLATION TIP



TIGHTENING TORQUE



CAUTION OR WARNING



USE BOLT SEALANT; Apply 3 to 4 small drops of bolt sealant onto the cleaned and degreased threads before tightening the bolts. WARNING! Avoid contact with skin, eyes and mucous membranes. Do not inhale fumes. Keep out of reach of children.



USE ANTI-SEIZE LEAD-FREE COPPER PASTE (black tube); Provides trouble-free and long-lasting protection against seizing, corrosion and rusting of bolts, threaded ends, nuts, joints, etc. Also protects against vibration, wear and impact. WARNING! Avoid eye contact. Avoid excessive skin contact. Keep out of reach of children.



USE ANTI-SEIZING GREASE (white tube); Prevents seizing, corrosion and excessive wear between the titanium components of your exhaust system. WARNING! Avoid eye contact. Avoid excessive skin contact. Keep out of reach of children.

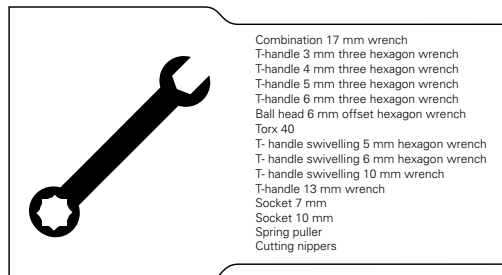

Before installing, check the parts list and schematic drawing of the exhaust system! The latest version of the parts list and schematic drawings of the products are available on our web page.



If any items in the Akrapovič exhaust system package are missing, please contact your authorized dealer. Keep the schematic for future reference.



These installation instructions must be read carefully in order to ensure proper installation and operation of the Akrapovič exhaust system.



The exhaust system can be extremely hot. Allow the exhaust and engine to cool down before beginning installation.



We advise you to leave installation to a qualified serviceman. Improper installation may result in a shorter lifetime of the exhaust system and/or damage to the vehicle.



This manual is specific to the Ducati 1299 Panigale. There may be some differences in installation procedures for other Panigale models.



Akrapovič makes every effort to provide improved cornering clearance for exhaust systems. However, due to design and space limitations on some motorcycle models, ground and cornering clearance may not improve or may even be reduced. For advanced users, we recommend increasing the spring preload settings to improve ground clearance.



The Akrapovič warranty does not cover discoloration of any chrome products.

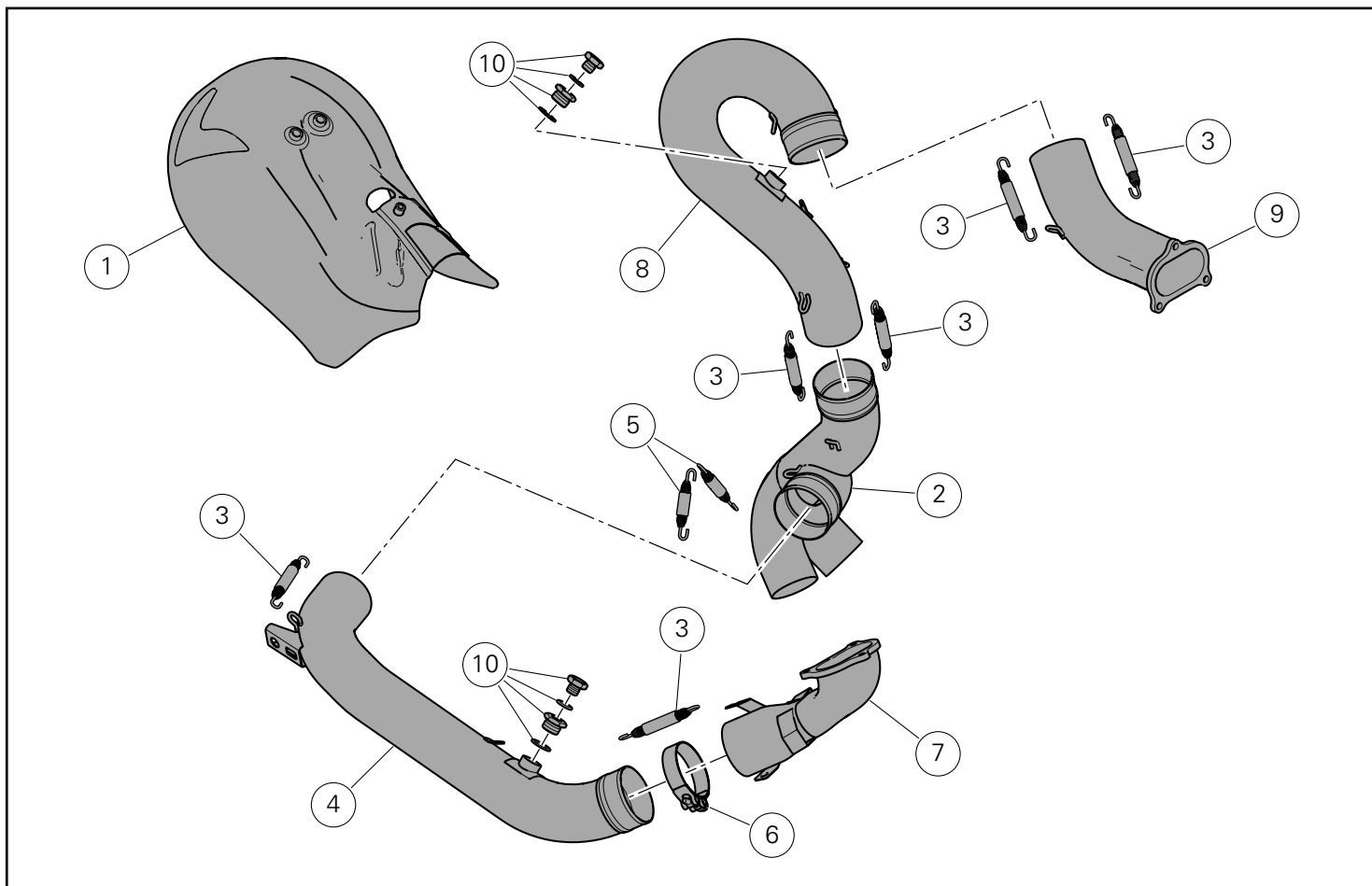

⚠️ Atenção

Este kit de escape é para a utilização exclusiva na pista (exemplo: provas desportivas em circuitos). Após a montagem do kit, a moto não pode circular em estradas públicas. O proprietário empenha-se em respeitar as leis e regulamentos em vigor sobre a utilização na pista e sobre as motos de competição.

⚠️ Atenção

O presente conjunto deve ser combinado com os conjuntos de silenciadores Racing 1299 (96480771A) e 959 (96481071A World Wide -96481081A USA).

⚠️ Warning

This exhaust kit is for racing use (i.e., closedcourse competition) only. After mounting this exhaust kit, the vehicle cannot be used on public roads. Owner is responsible for compliance with all laws concerning racing use and competition vehicles.

⚠️ Warning

This kit is to be matched with the 1299 (96480771A) and 959 (96481071A World Wide -96481081A USA) Racing silencer kit.

Pos.	Descrição	Description
1	Proteção anticolor	Heat shield
2	Coletor	Collector
3	Mola	Spring
4	Tubo de ligação	Link pipe / connecting tube
5	Mola - especial	Spring - special
6	Conjunto de montagem	Fitting kit
7	Coletor dianteiro	Header front
8	Tubo de ligação	Link pipe / connecting tube
9	Coletor traseiro	Header back
10	Conjunto de montagem lambda	Lambda fitting kit

Remoção do sistema de escape original

1. Posicione a motocicleta em um descanso lateral, recomenda-se um descanso racing. Certifique-se de que a superfície seja estável e plana.
2. Desatarraxe os parafusos indicados em ambos os lados e remova a parte inferior da cobertura da motocicleta (Figuras 1, 2).

! ATENÇÃO: preste atenção para não danificar nenhuma parte da motocicleta durante esta operação!

Removal of stock exhaust system

1. Put the motorcycle on a side stand, we recommend a racing stand. Make sure, that surface is solid and flat.
2. Unscrew the marked bolts on both sides and remove the lower part of the cowling off the motorcycle (Figure 1, 2).

! CAUTION: be careful not to damage any part of the motorcycle during this process!

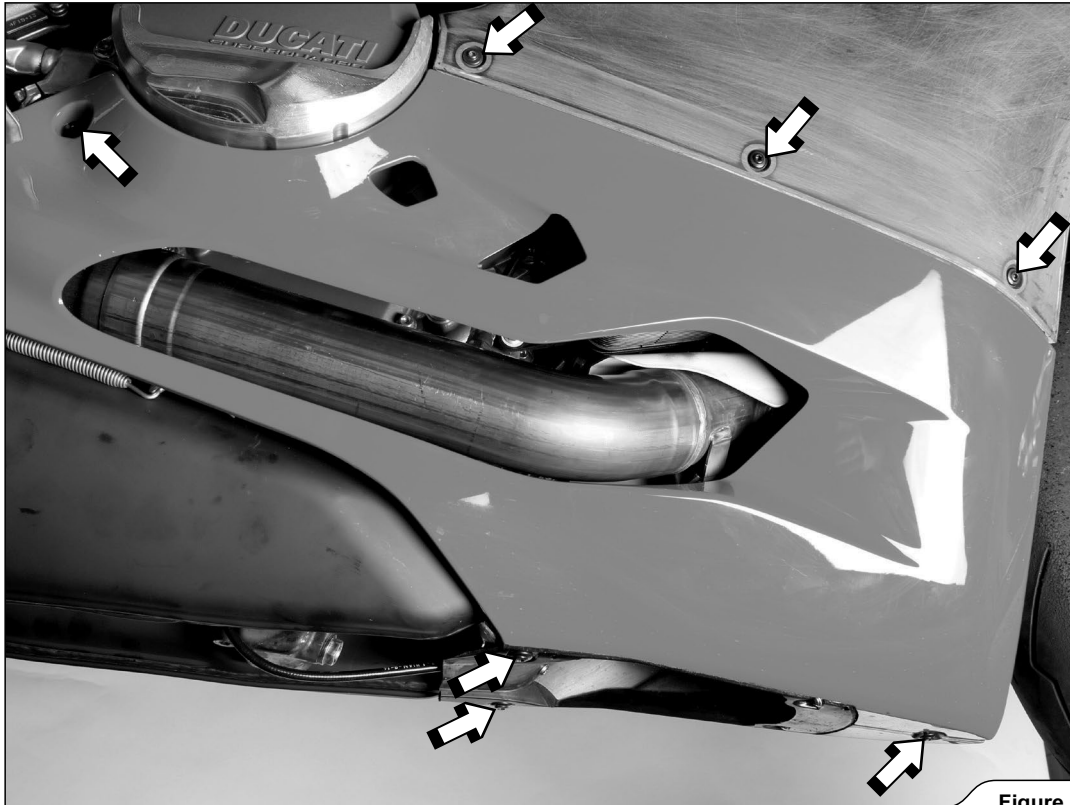

Figure 1



Figure 2

3. Desatarraxe com cuidado a sonda lambda dianteira (Figura 13).

! ADVERTÊNCIA: certifique-se de não danificar o cabo elétrico da sonda lambda durante esta operação!

3. Carefully unscrew the front lambda sensor (Figure 13).

! WARNING: make sure not to damage the lambda sensor's electrical lead during this process!



Figure 13

4. Engate a mola indicada do coletor dianteiro (Figura 14).

! ATENÇÃO: preste atenção para não danificar nenhuma parte da motocicleta durante esta operação!

4. Unhook the marked front header's spring (Figure 14).

! CAUTION: be careful not to damage any part of the motorcycle during this process!

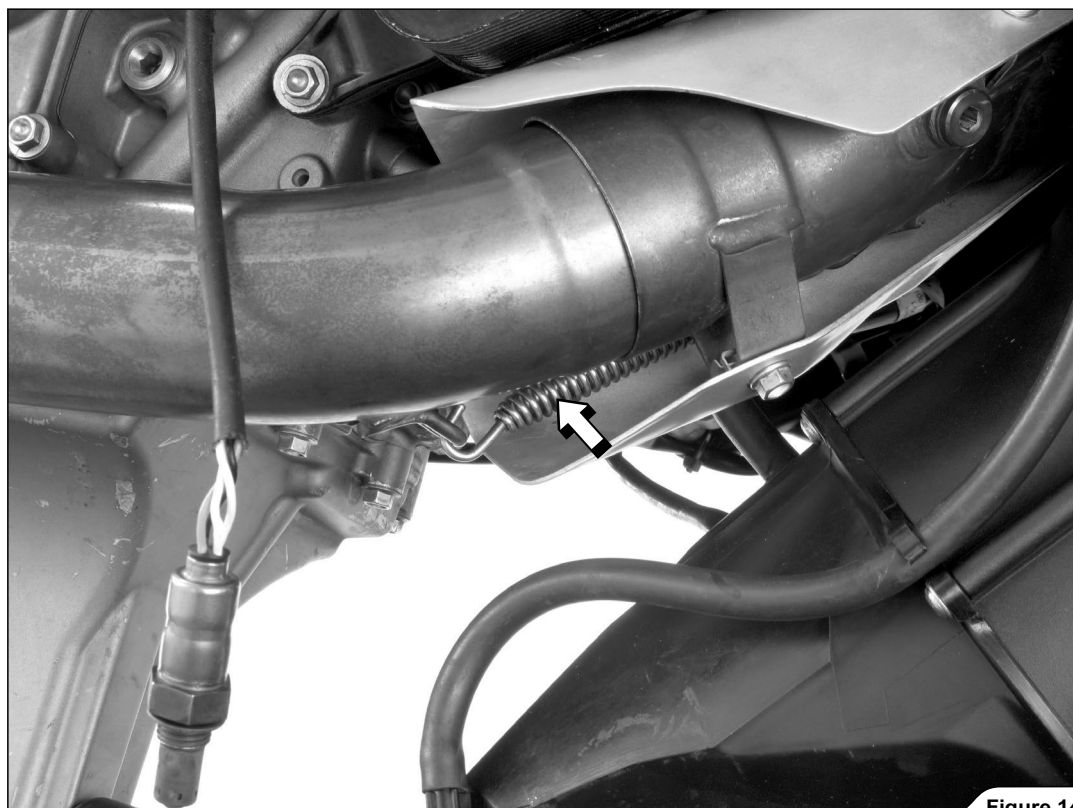

Figure 14

5. Remova o assento do condutor e desatarraxe os parafusos do subchassi, indicados em ambos os lados da motocicleta (Figura 15).

! ATENÇÃO: preste atenção para não danificar nenhuma parte da motocicleta durante esta operação!

5. Remove the rider's seat and unscrew the marked sub frame bolts on both sides of the motorcycle (Figure 15).

! CAUTION: be careful not to damage any part of the motorcycle during this process!

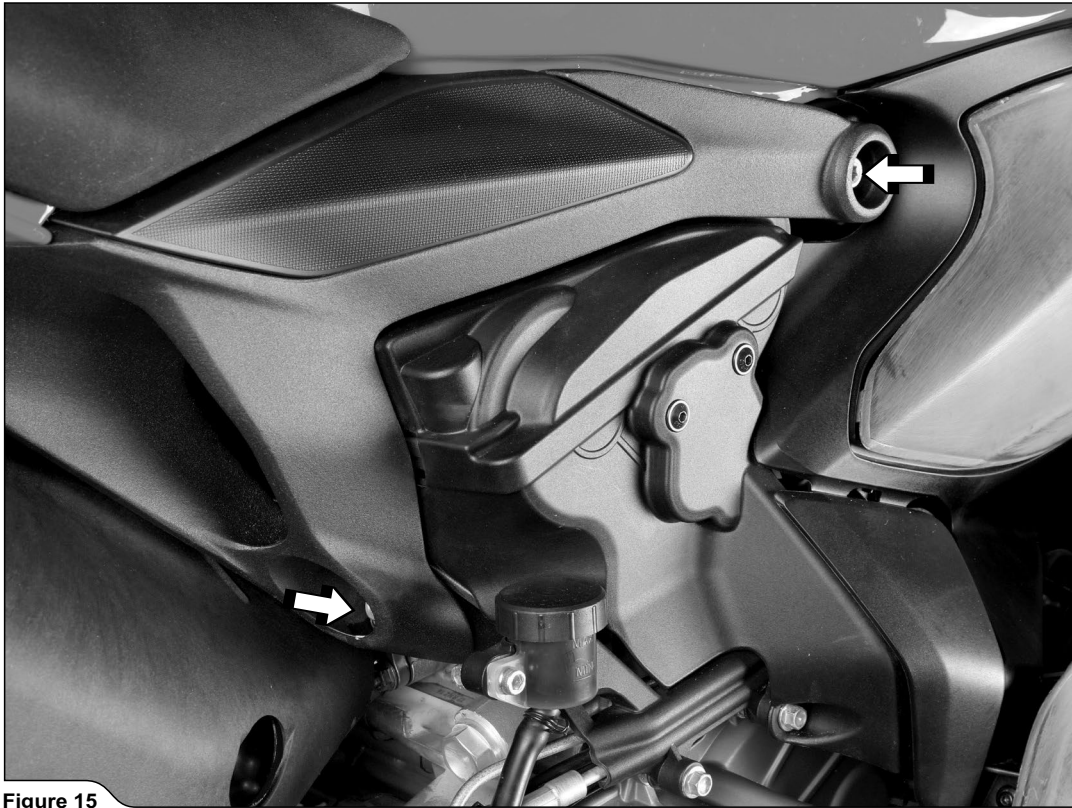

Figure 15

6. Remova parcialmente e com cuidado a extremidade traseira da motocicleta, conforme o indicado, e fixe-a naquela posição (Figura 16).

! ATENÇÃO: preste atenção para não danificar nenhuma parte da motocicleta durante esta operação!

6. Carefully partially remove the complete rear end of the motorcycle as shown and secure it in that position (Figure 16).

! CAUTION: be careful not to damage any part of the motorcycle during this process!

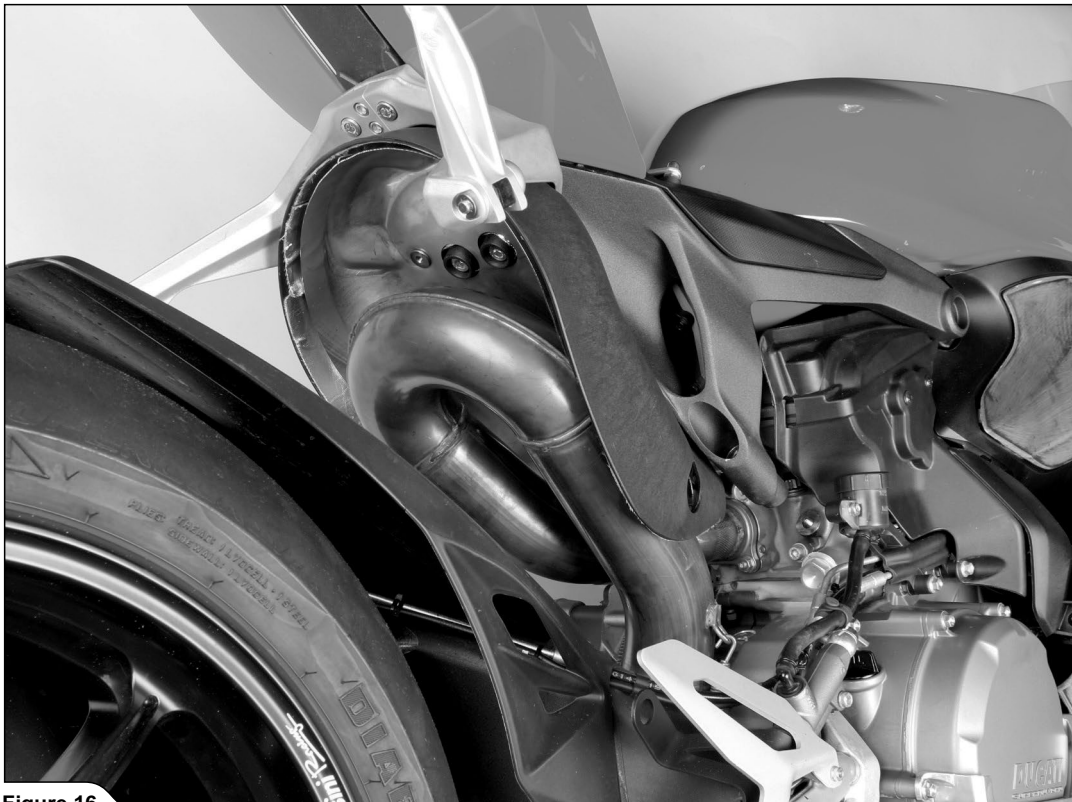

Figure 16

7. Desengate as molas indicadas do coletor traseiro e remova com cuidado o coletor da motocicleta (Figura 17).

! ATENÇÃO: preste atenção para não danificar nenhuma parte da motocicleta durante esta operação!

7. Unhook the marked rear header's springs and carefully remove the collector off the motorcycle (Figure 17).

! CAUTION: be careful not to damage any part of the motorcycle during this process!

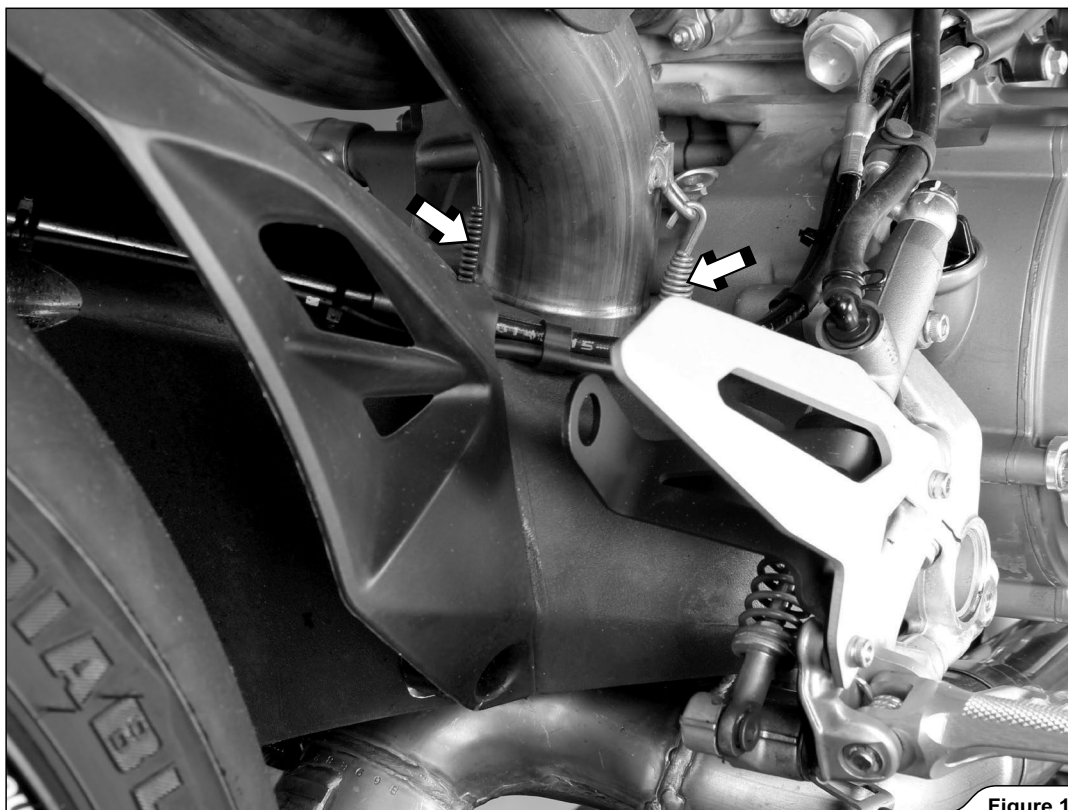

Figure 17

8. Desatarraxe com cuidado a sonda lambda traseira (Figura 18).

! ADVERTÊNCIA: certifique-se de não danificar o cabo elétrico da sonda lambda durante esta operação!

8. Carefully unscrew the rear lambda sensor (Figure 18).

! WARNING: make sure not to damage the lambda sensor's electrical lead during this process!



Figure 18

9. Desatarraxe as porcas indicadas e remova com cuidado o tubo do coletor traseiro da motocicleta (Figura 19).
! ATENÇÃO: preste atenção para não danificar nenhuma parte da motocicleta durante esta operação!

9. Unscrew the marked nuts and carefully remove rear header pipe off the motorcycle (Figure 19).
! CAUTION: be careful not to damage any part of the motorcycle during this process!



Figure 19

10. Desatarraxe os parafusos indicados e remova a proteção anticolor (Figura 20). Apenas para o uso sem os patins do passageiro: desatarraxe os patins do passageiro da motocicleta.
! ATENÇÃO: preste atenção para não danificar nenhuma parte da motocicleta durante esta operação!

10. Unscrew the marked bolts and remove the heat shield (Figure 20). For use without passenger's foot rests only: unscrew the passenger's foot rests off the motorcycle.
! CAUTION: be careful not to damage any part of the motorcycle during this process!

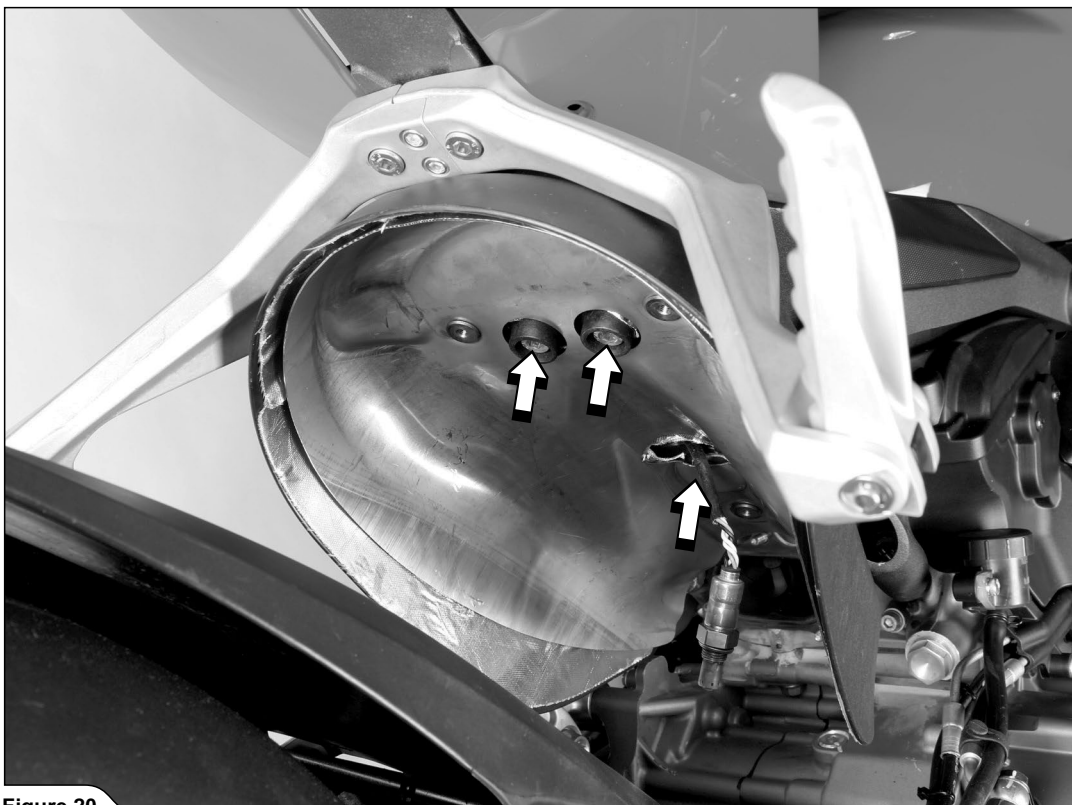

Figure 20

11. Desatarraxe as porcas indicadas e remova com cuidado o tubo do coletor dianteiro da motocicleta (Figura 21).

! ATENÇÃO: preste atenção para não danificar nenhuma parte da motocicleta durante esta operação!

11. Unscrew the marked nuts and carefully remove front header pipe off the motorcycle (Figure 21).

! CAUTION: be careful not to damage any part of the motorcycle during this process!

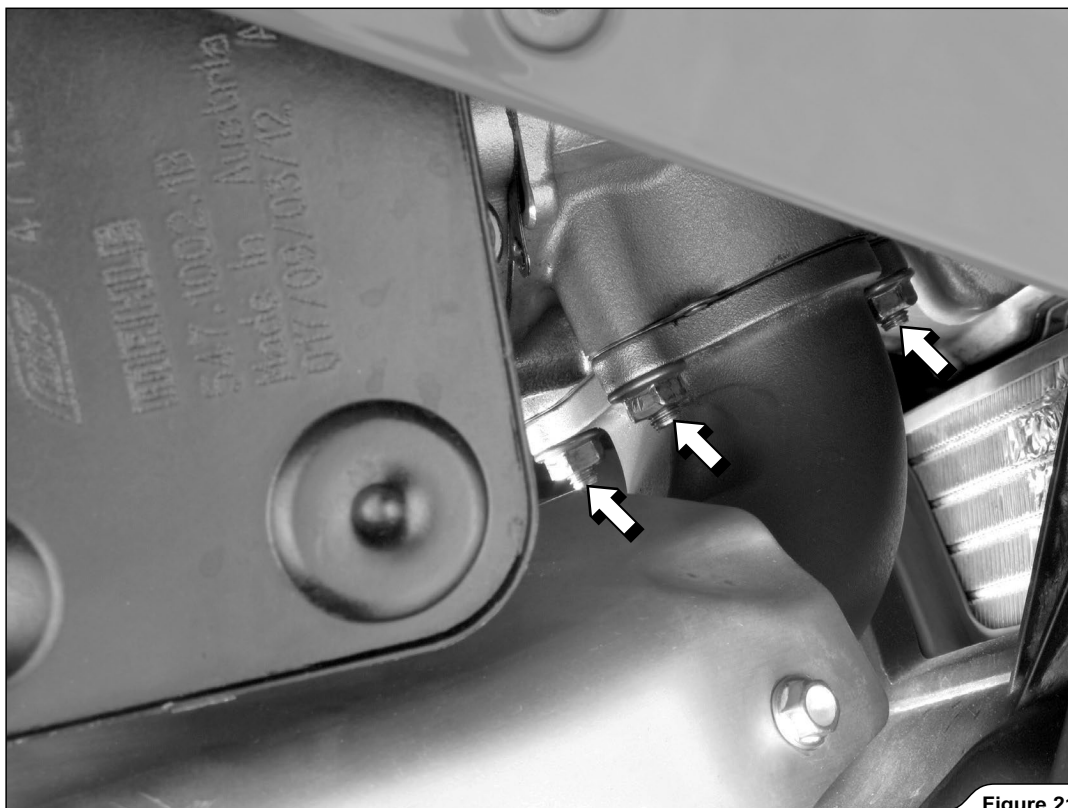

Figure 21

12. Desatarraxe a proteção antic calor e remova as porcas de pressão do coletor dianteiro (Figuras 22, 23).

! ATENÇÃO: preste atenção para não danificar nenhuma parte da motocicleta durante esta operação!

12. Unscrew the heat shields and remove the press-on nuts from front header (Figure 22, 23).

! CAUTION: be careful not to damage any part of the motorcycle during this process!



Figure 22

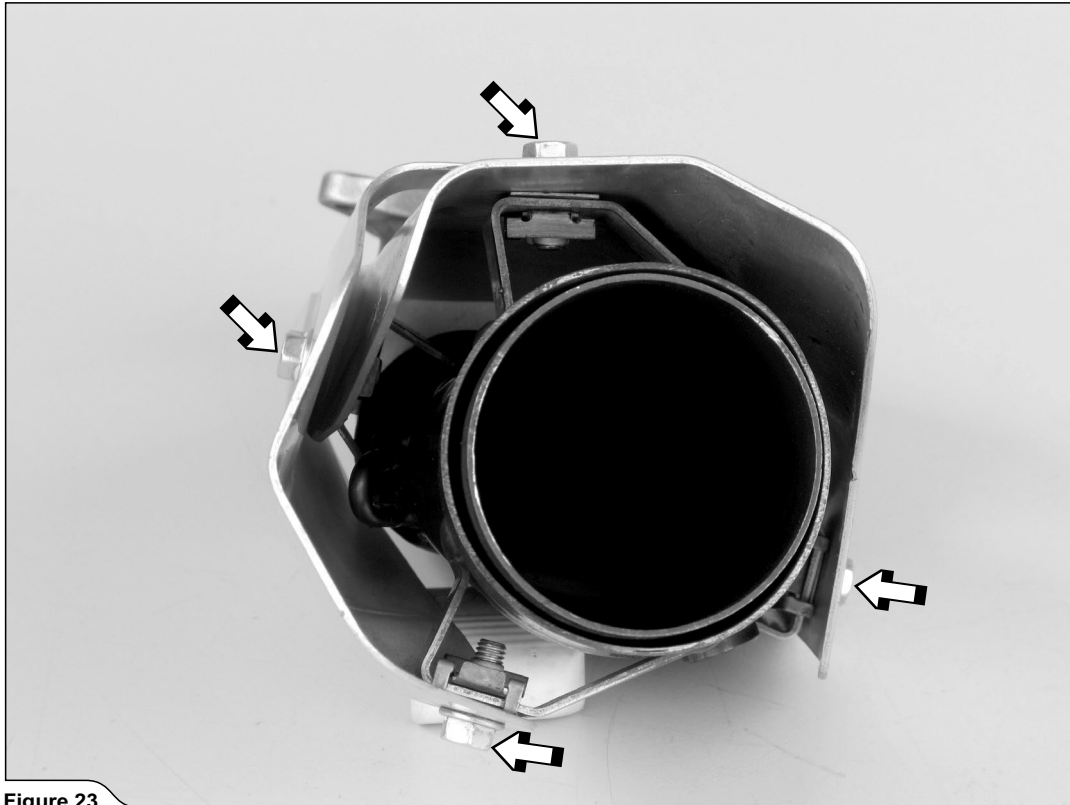

Figure 23

Instalação do sistema de escape Akrapovič

1. Monte as proteções anticorrosão originais no tubo do coletor dianteiro, usando as porcas de pressão originais, os terminais e os parafusos contidos no conjunto de instalação Akrapovič; engate a mola conforme o indicado (Figuras 24, 25).

! ATENÇÃO: aperte primeiro os parafusos das proteções anticorrosão, em seguida aperte o terminal!

Installation of the Akrapovič exhaust system

1. Assemble the stock heat shields onto the front header pipe, using stock press-on nuts and additional clamp and bolts from Akrapovič installation kit; attach the spring as shown (Figure 24, 25).

! CAUTION: tighten the heat shields' bolts first, then tighten the clamp!

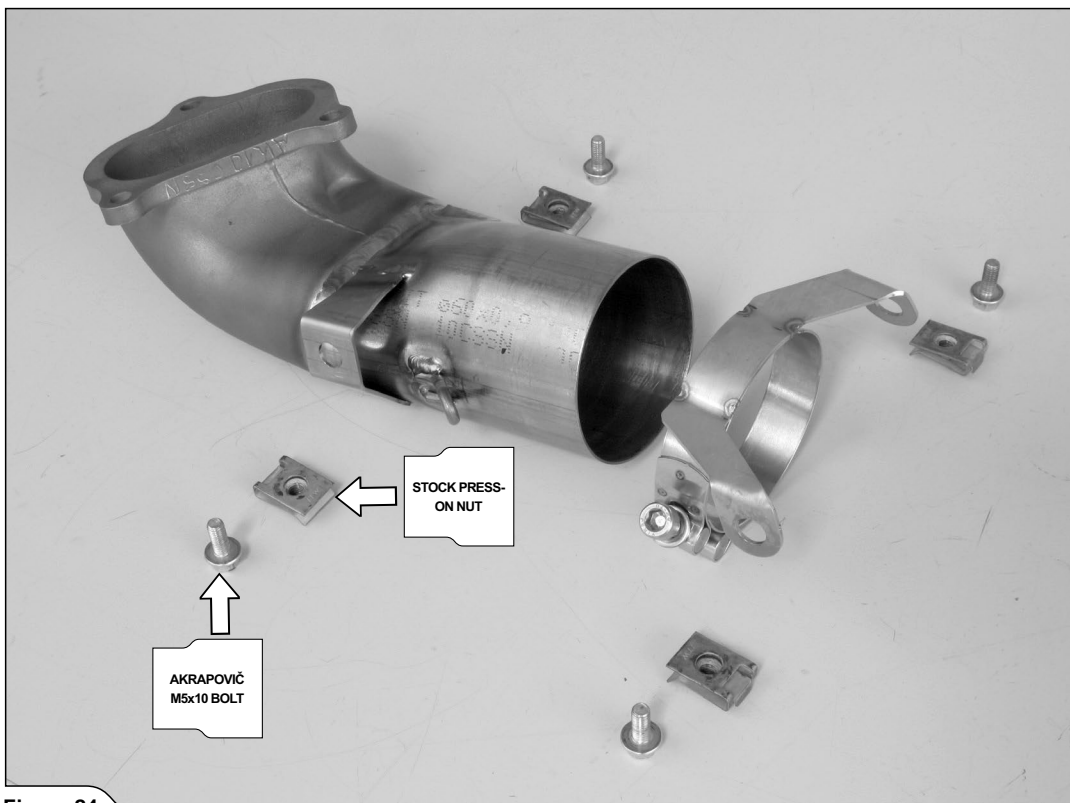

Figure 24

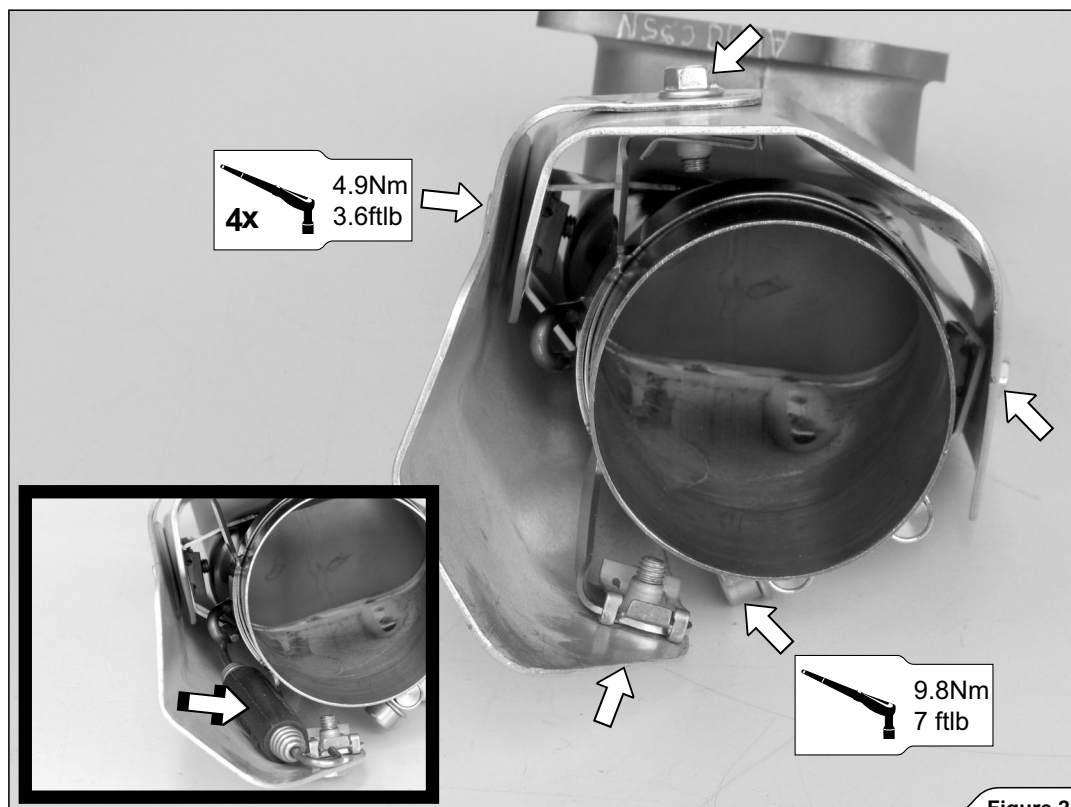

Figure 25

2. Aperte manualmente o coletor dianteiro no cabeçote, usando as porcas originais (Figura 26).

! ADVERTÊNCIA: não aperte ainda até o fundo as porcas!

✘ CONSELHOS PARA A INSTALAÇÃO: use uma nova junta de vedação para o furo de escape original.

! ATENÇÃO: preste atenção para não danificar o radiador ou outras partes da motocicleta durante esta operação!

2. Hand tighten the front header onto the cylinder head, using stock nuts (Figure 26).

! WARNING: do not fully tighten the nuts yet!

✘ INSTALLATION TIP: use new stock exhaust port gasket.

! CAUTION: be careful not to damage the radiator or any other part of the motorcycle during this process!

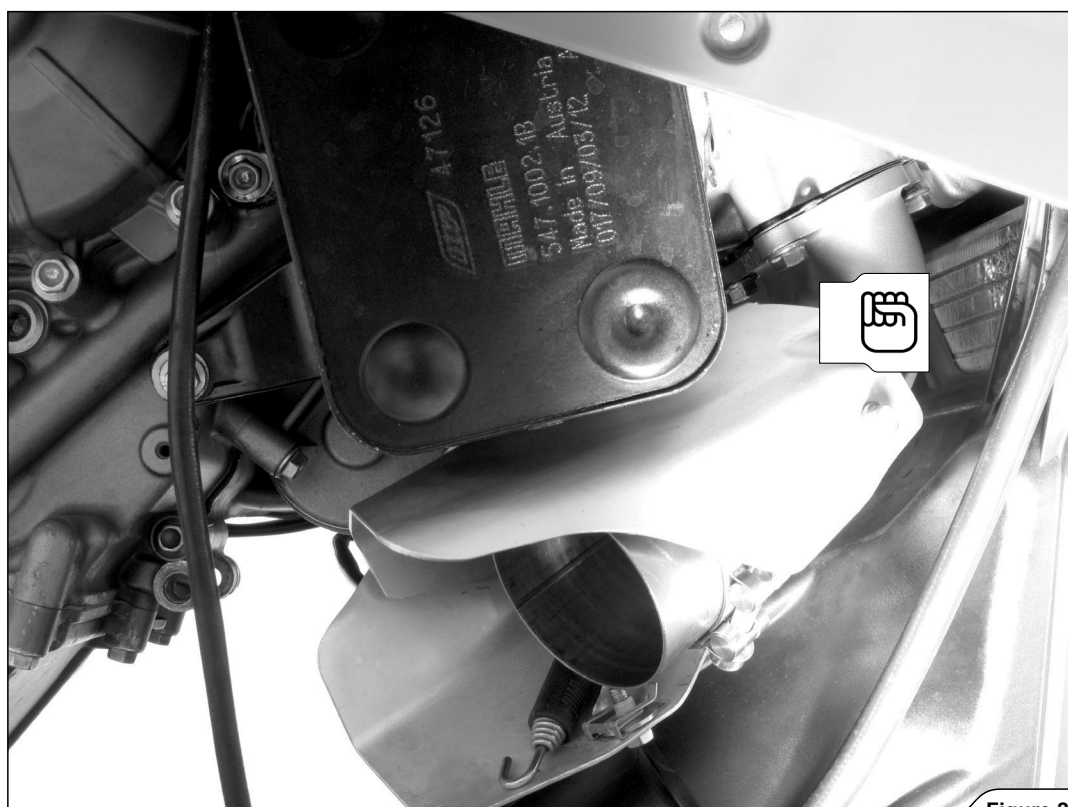

Figure 26

3. Transfira o espaçador de borracha original para o tubo de ligação Akrapovič, faça o tubo de ligação dianteiro correr no coletor, engate a mola e aperte a sonda lambda (Figuras 27, 28).

✂ CONSELHOS PARA A INSTALAÇÃO: revista o lado interno da bucha de entrada do tubo de ligação de titânio com massa cerâmica antigripagem Akrapovič (bispnaga branca).

! ADVERTÊNCIA: certifique-se de que a mola puxe o tubo de ligação totalmente contra o coletor - se necessário, use um martelo de borracha para colocar a ligação na posição!

3. Transfer the stock rubber spacer onto the Akrapovič link pipe, slide the front link pipe onto the header, attach the spring and tighten the lambda sensor (Figure 27, 28).

✂ INSTALLATION TIP: coat the interior side of the inlet bush of the titanium link pipe with Akrapovič ceramic anti-seizing grease (white tube).

! WARNING: make sure, that spring pull the link pipe all the way onto the header – use rubber mallet if necessary to tap the connection into place!

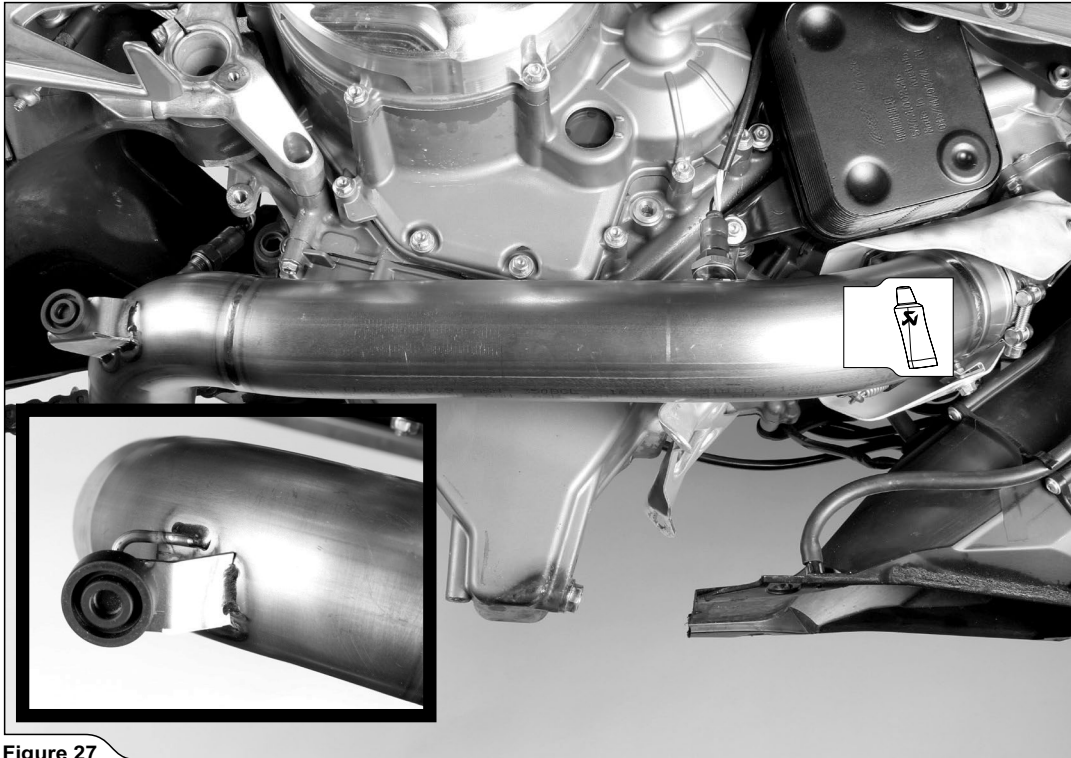

Figure 27

! ADVERTÊNCIA: certifique-se de não danificar os cabos elétricos das sondas lambda durante esta operação!

! ADVERTÊNCIA: use massa cerâmica antigripagem apenas nas roscas da sonda lambda!

! WARNING: make sure not to damage the lambda sensors' electrical leads during this process!

! WARNING: use ceramic anti-seizing grease only on the lambda sensor threads!

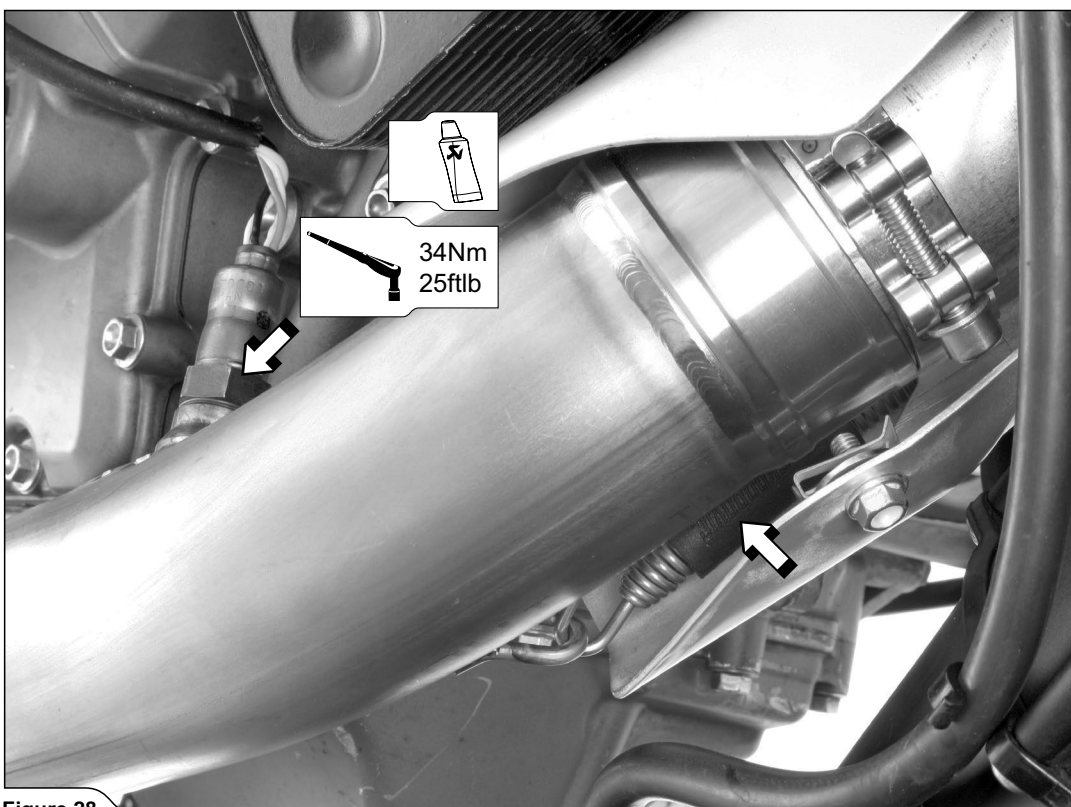

Figure 28

4. Apenas para o uso com os patins do passageiro: corte/lixe com cuidado a parte impressa da proteção anticolor de fibra de carbono, conforme o indicado (Figura 29).

✂ CONSELHOS PARA A INSTALAÇÃO: use uma esmerilhadeira pneumática reta ou um instrumento equivalente para cortar/lixar.

! ATENÇÃO: preste atenção para não se ferir ou danificar a proteção anticolor durante esta operação! Use equipamentos de proteção individual!

4. For use of passengers foot rests only: carefully cut/grind the impressed part of the carbon fiber heat shield, as shown (Figure 29).

✂ INSTALLATION TIP: use pneumatic die grinder or equivalent for cutting/grinding.

! CAUTION: be careful not to injure yourself or damage the heat shield during this process! Use personal protection equipment!

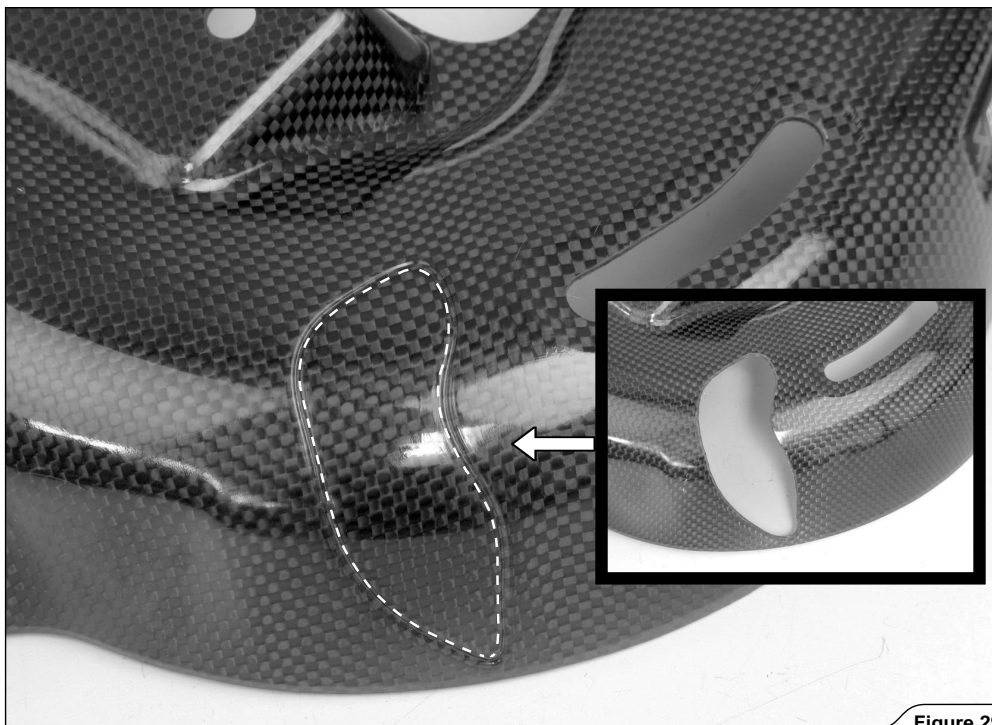

Figure 29

5. Apenas para o uso com os patins do passageiro: instale a proteção anticolor e os patins do passageiro no subchassi, utilizando espaçadores, parafusos e anilhas contidos no conjunto de instalação Akrapovič (Figuras 30, 31).

! ADVERTÊNCIA: use o vedante para parafusos Akrapovič nas roscas dos parafusos indicados!

! ATENÇÃO: certifique-se de que montou corretamente os espaçadores (Figura 25)!

5. For use of passengers foot rests only: install the heat shield and passengers foot rests onto the sub-frame using spacers, bolts and washers from Akrapovič installation kit (Figure 30, 31).

! WARNING: use Akrapovič bolt sealant on the marked bolts' threads!

! CAUTION: make sure to correctly assemble the spacers (Figure 25)!

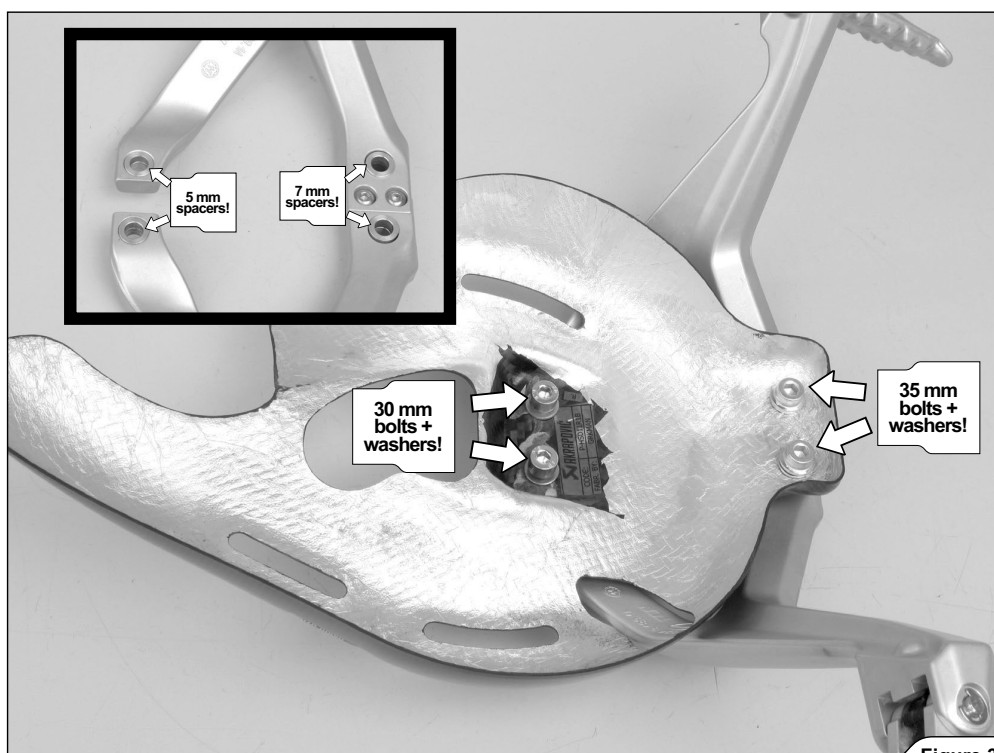

Figure 30

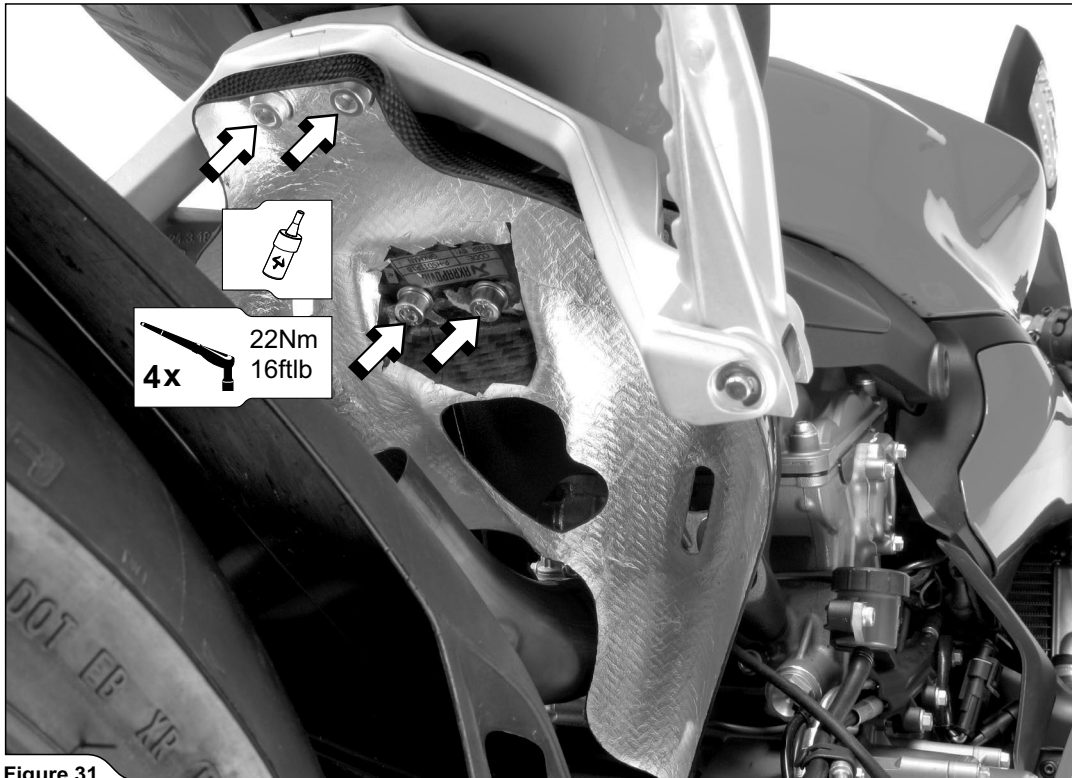

Figure 31

6. Apenas para o uso sem os patins do passageiro: instale a proteção antic calor no subchassi, utilizando espaçadores, parafusos e anilhas contidos no conjunto de instalação Akrapovič (Figuras 32, 33, 34).

! ADVERTÊNCIA: use o vedante para parafusos Akrapovič nas roscas dos parafusos indicados!

! ATENÇÃO: certifique-se de que montou corretamente os espaçadores (Figura 33)!

6. For use without passengers foot rests only: install the heat shield onto the sub-frame using spacers, bolts and washers from Akrapovič installation kit (Figure 32, 33, 34).

! WARNING: use Akrapovič bolt sealant on the marked bolts' threads!

! CAUTION: make sure to correctly assemble the spacers (Figure 33)!

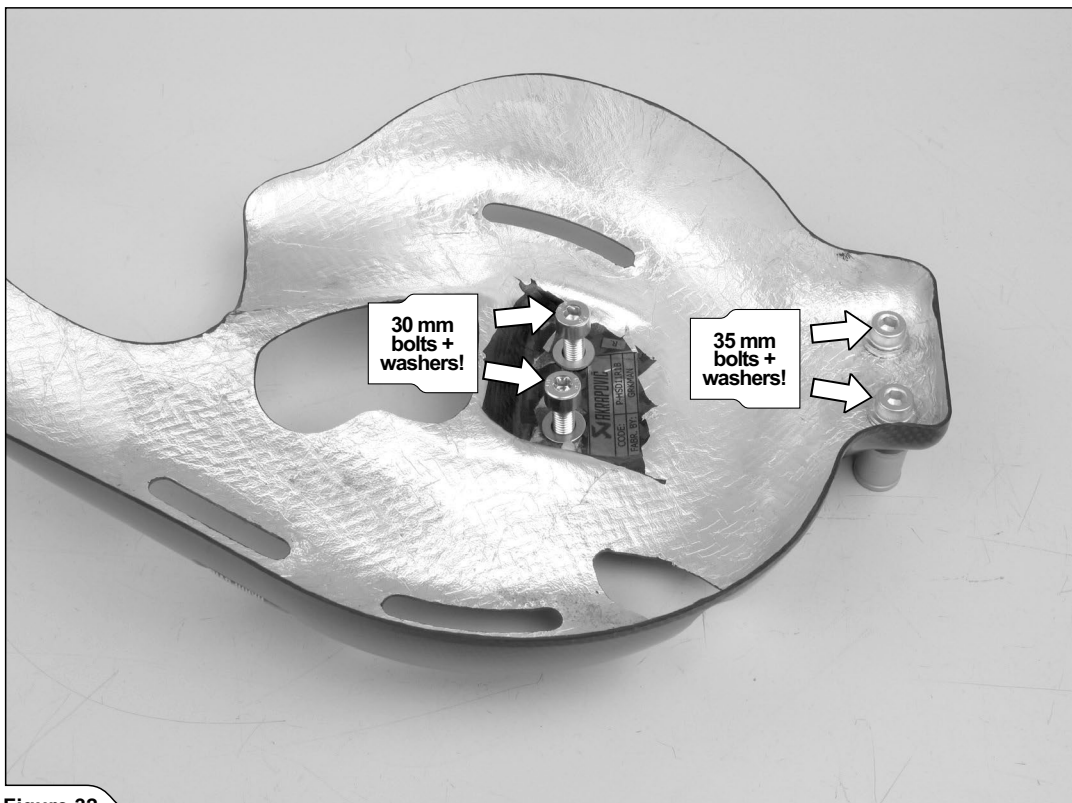

Figure 32

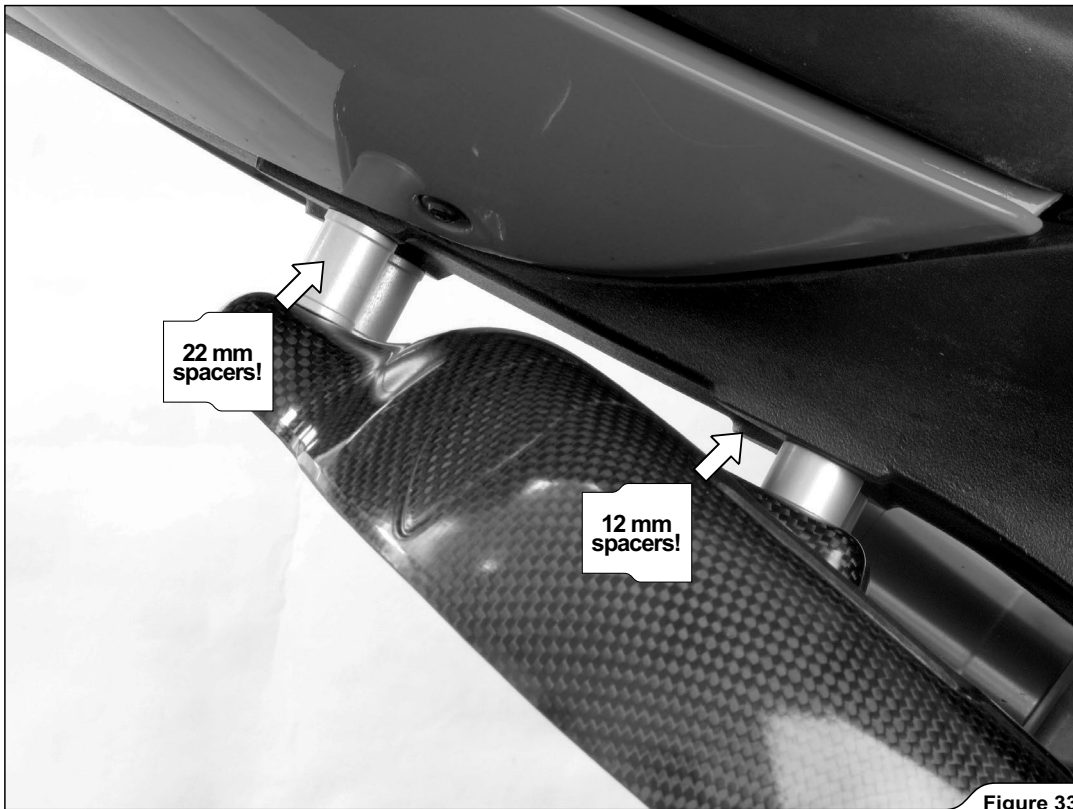

Figure 33

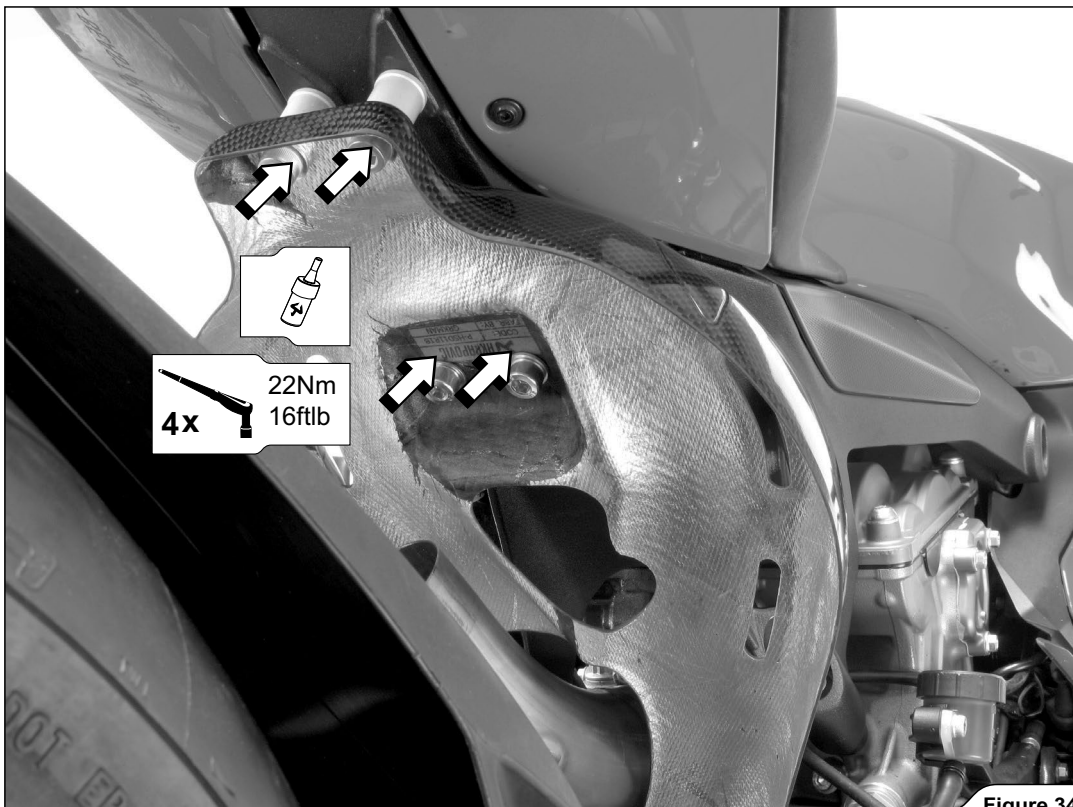

Figure 34

7. Aperte manualmente o coletor traseiro no cabeçote, usando as porcas originais (Figura 35).

! ADVERTÊNCIA: não aperte ainda até o fundo as porcas!

✘ CONSELHOS PARA A INSTALAÇÃO: use uma nova junta de vedação para o furo de escape original.

! ATENÇÃO: preste atenção para não danificar nenhuma parte da motocicleta durante esta operação!

7. Hand tighten the rear header onto the cylinder head, using stock nuts (Figure 35).

! WARNING: do not fully tighten the nuts yet!

✘ INSTALLATION TIP: use new stock exhaust port gasket.

! CAUTION: be careful not to damage any part of the motorcycle during this process!

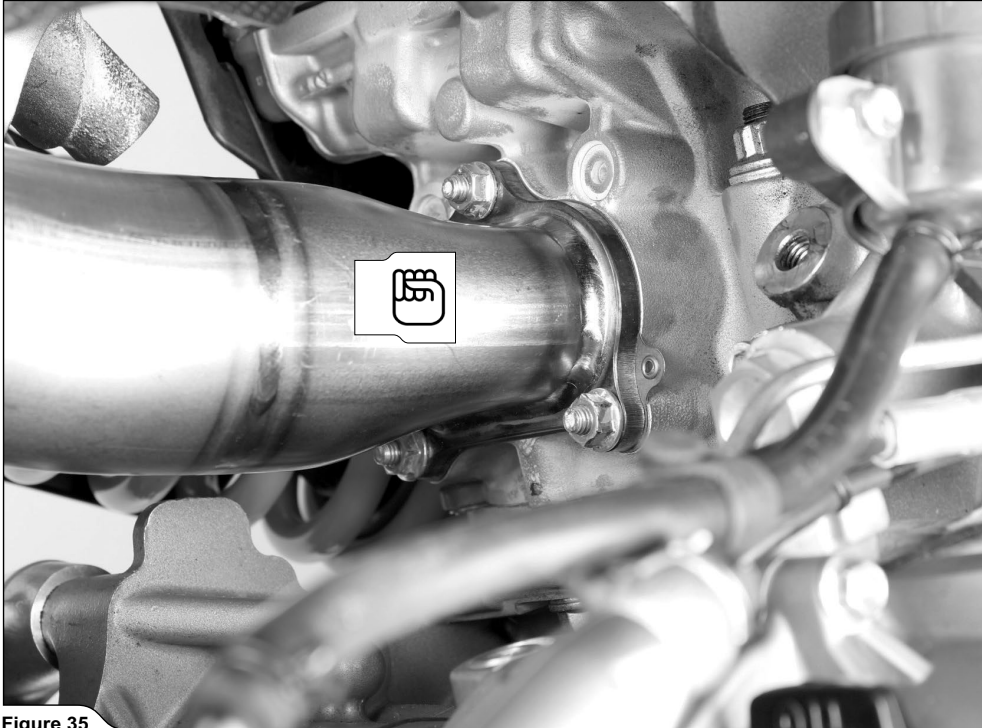

Figure 35

8. Faça o tubo de ligação traseiro correr no coletor; engate as molas e aperte a sonda lambda (Figura 36).

✘ CONSELHOS PARA A INSTALAÇÃO: revista o lado interno da bucha de entrada do tubo de ligação de titânio com massa cerâmica antigripagem Akrapovič (bisnaga branca).

! ADVERTÊNCIA: certifique-se de que as molas puxem o tubo de ligação totalmente contra o coletor - se necessário, use um martelo de borracha para colocar a ligação na posição!

8. Slide the rear link pipe onto the header, attach the springs and tighten the lambda sensor (Figure 36).

✘ INSTALLATION TIP: coat the interior side of the inlet bush of the titanium link pipe with Akrapovič ceramic anti-seizing grease (white tube).

! WARNING: make sure, that springs pull the link pipe all the way onto the header – use rubber mallet if necessary to tap the connection into place!

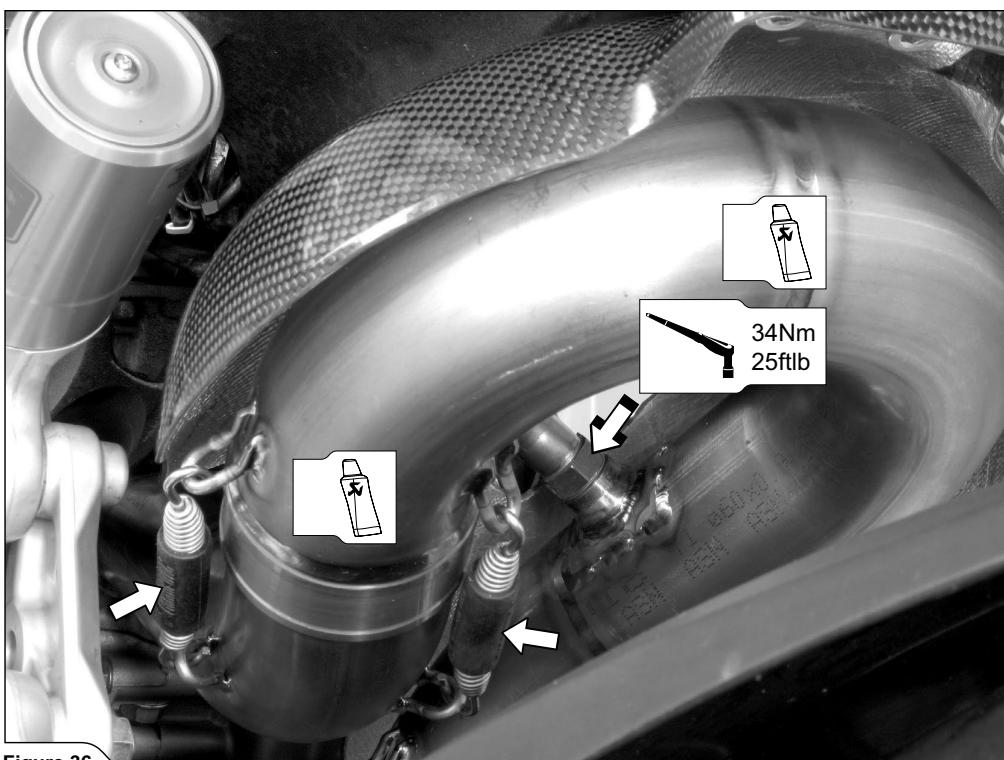

Figure 36

9. Faça o coletor correr em ambos os tubos de ligação e engate as molas (Figura 37).

✂ CONSELHOS PARA A INSTALAÇÃO: revista o lado interno das buchas de entrada do coletor de titânio com massa cerâmica antigripagem Akrapovič (bismaga branca).

! ADVERTÊNCIA: certifique-se de que as molas puxem o coletor totalmente contra os tubos de ligação - se necessário, use um martelo de borracha para colocar as ligações na posição!

9. Slide the collector onto both link pipes and attach the springs (Figure 37).

✂ INSTALLATION TIP: coat the interior side of the inlet bushes of the titanium collector with Akrapovič ceramic anti-seizing grease (white tube).

! WARNING: make sure, that springs pull the collector all the way onto the link pipes – use rubber mallet if necessary to tap the connections into place!

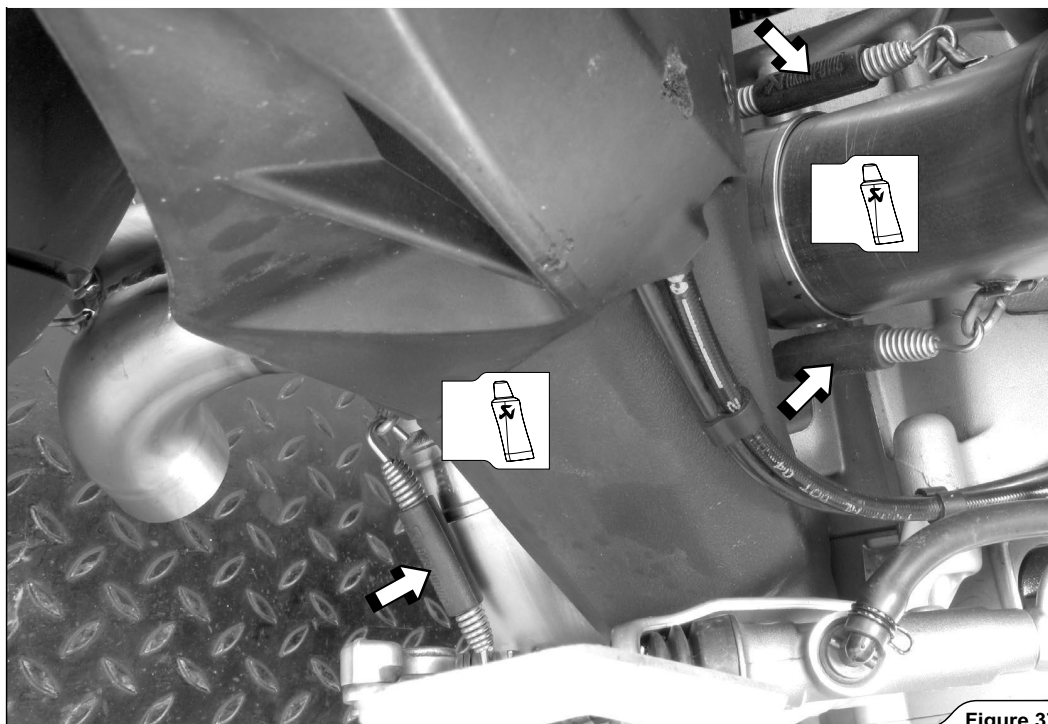

Figure 37

10. Faça os silenciadores correrem nas saídas do coletor, aperte manualmente os parafusos dos suportes dos silenciadores e engate as molas (Figura 40).

! ADVERTÊNCIA: certifique-se de que as molas puxem os silenciadores totalmente contra o coletor - se necessário, use um martelo de borracha para colocar as ligações na posição!

✂ CONSELHOS PARA A INSTALAÇÃO: revista o lado interno dos casquilhos de entrada dos silenciadores com massa cerâmica antigripagem Akrapovič (bismaga branca).

10. Slide the mufflers onto the outlets of the collector, hand tighten the mufflers' bracket bolts and attach the springs (Figure 40).

! WARNING: make sure, that springs pull the mufflers all the way onto the collector – use rubber mallet if necessary to tap the connections into place!

✂ INSTALLATION TIP: coat the interior side of the inlet bushes of the mufflers with Akrapovič ceramic antiseizing grease (white tube).

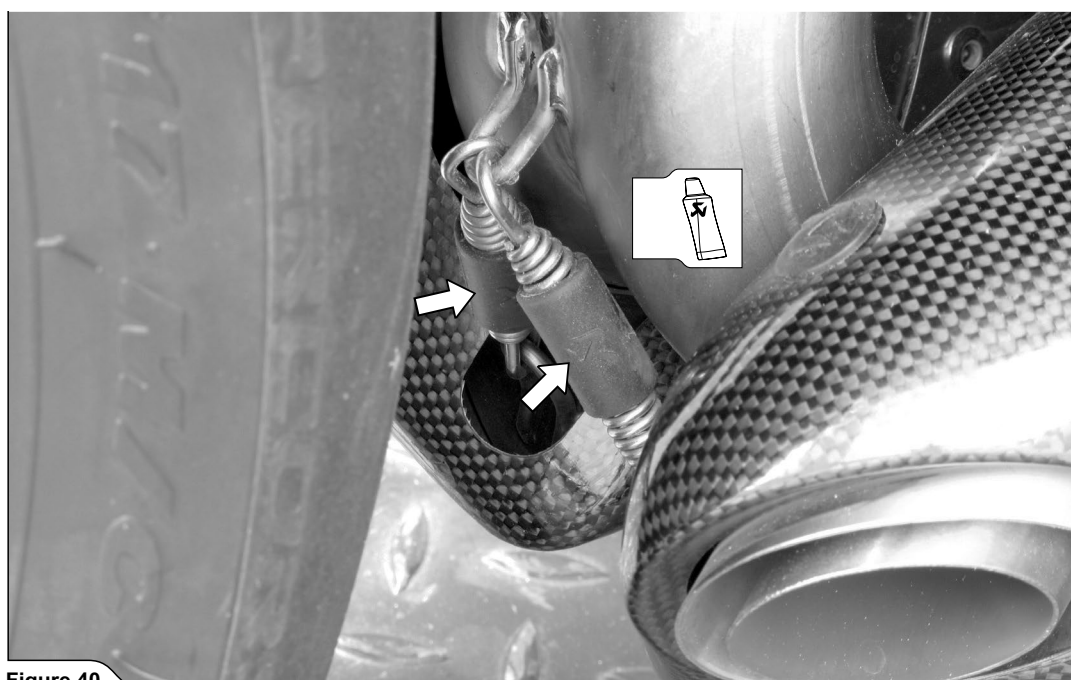

Figure 40

11. Alinhe os silenciadores e os tubos em relação à motocicleta e aperte as silenciadores na mesma, usando os parafusos e as porcas originais (Figura 41).
- ! ATENÇÃO: preste atenção para não danificar nenhuma parte da motocicleta durante esta operação!

11. Align the mufflers and pipes in respect to the motorcycle and tighten the mufflers onto the motorcycle, using stock bolts and nuts (Figure 41).
- ! CAUTION: be careful not to damage any part of the motorcycle during this process!

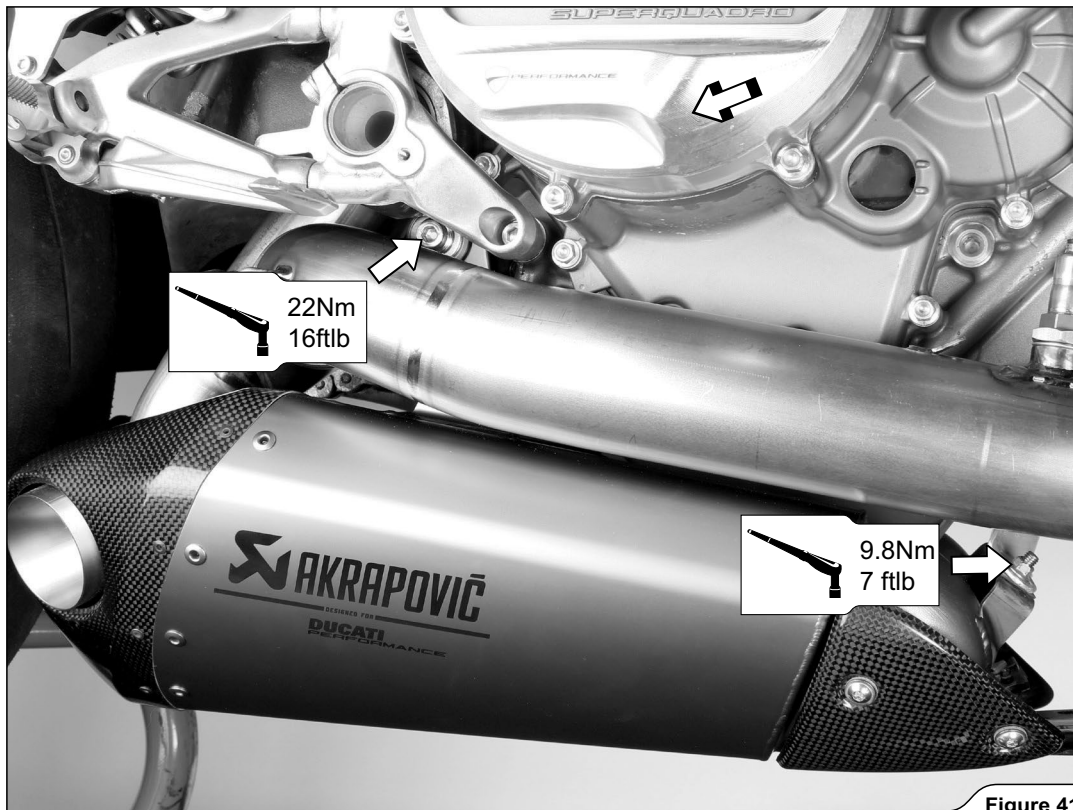

Figure 41

12. Aperte ambos os coletores ao binário prescrito (Figuras 42, 43).
- ! ATENÇÃO: preste atenção para não danificar os coletores ou outras partes da motocicleta durante esta operação!

12. Tighten both headers to the specified torque (Figure 42, 43).
- ! CAUTION: be careful not to damage the headers or any other part of the motorcycle during this process!

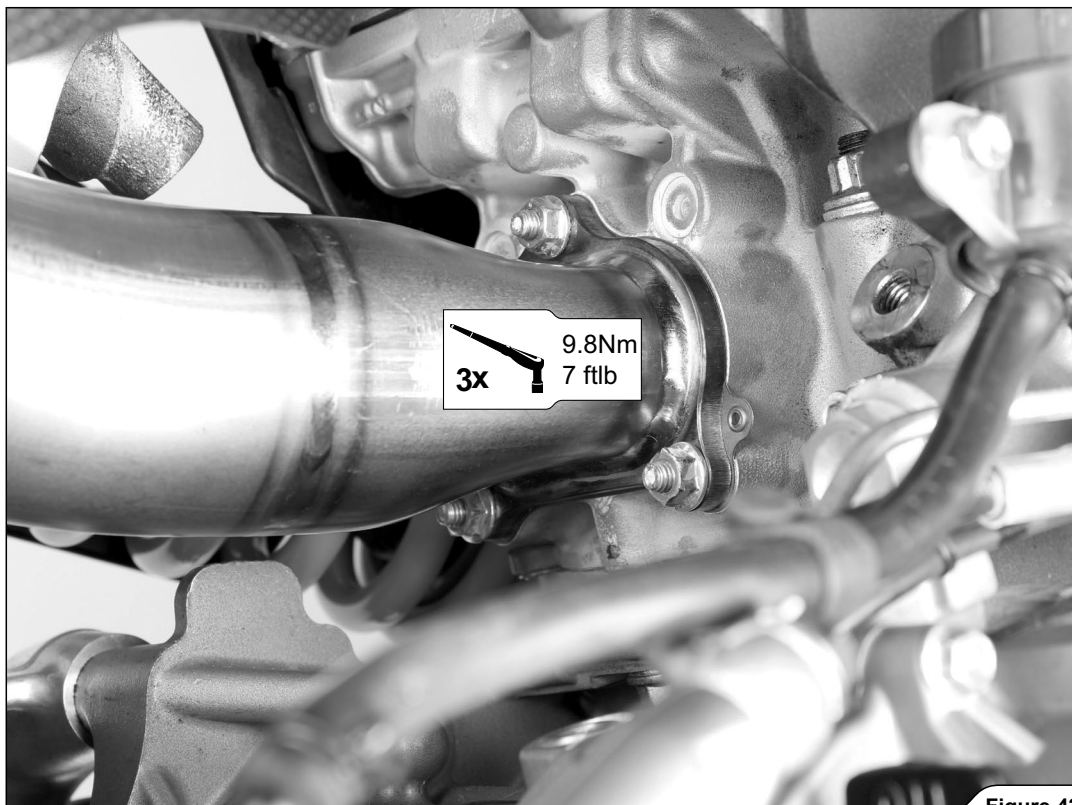

Figure 42

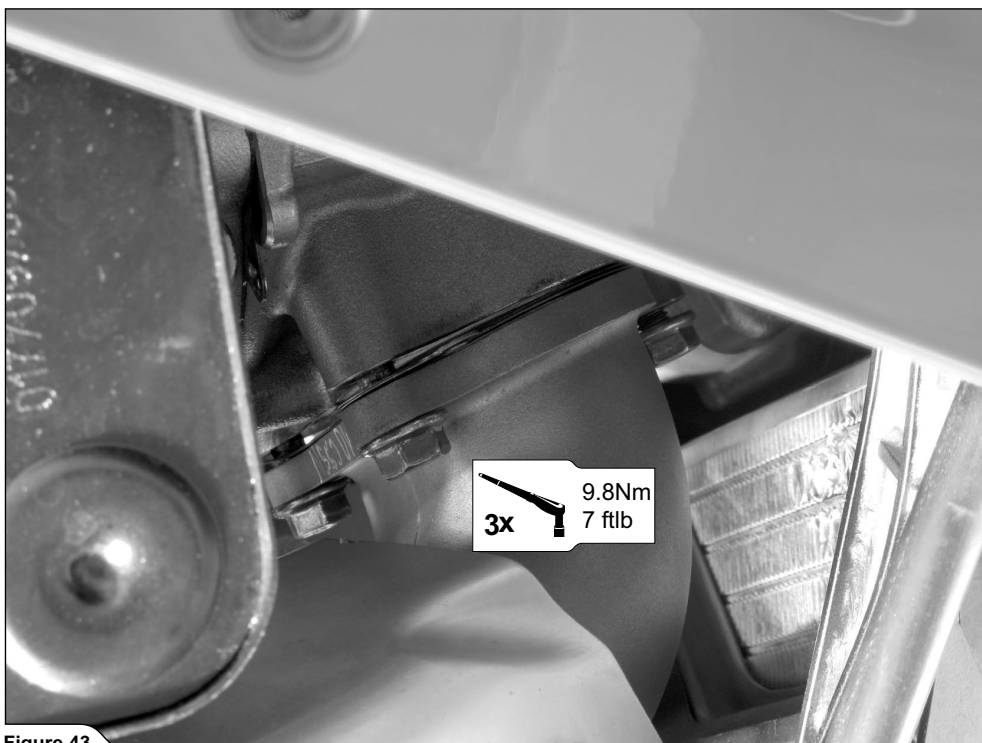

Figure 43

13. Aperte o terminal do coletor dianteiro ao binário prescrito (Figura 44).

! ATENÇÃO: preste atenção para não danificar nenhuma parte da motocicleta durante esta operação!

13. Tighten the front header's clamp to the specified torque (Figure 44).

! CAUTION: be careful not to damage any part of the motorcycle during this process!



Figure 44

14. Volte a montar o subchassi e substitua todas as coberturas desmontadas na ordem inversa em relação à ordem de remoção. Verifique os binários de aperto no manual do fabricante do veículo.

! ATENÇÃO: preste atenção para não danificar nenhuma parte da motocicleta durante esta operação!

14. Reinstall the sub frame and replace all dismantled cowlings in the reverse order from the order in which they were removed. Check vehicle manufacturer manual for tightening torques.

! CAUTION: be careful not to damage any part of the motorcycle during this process!

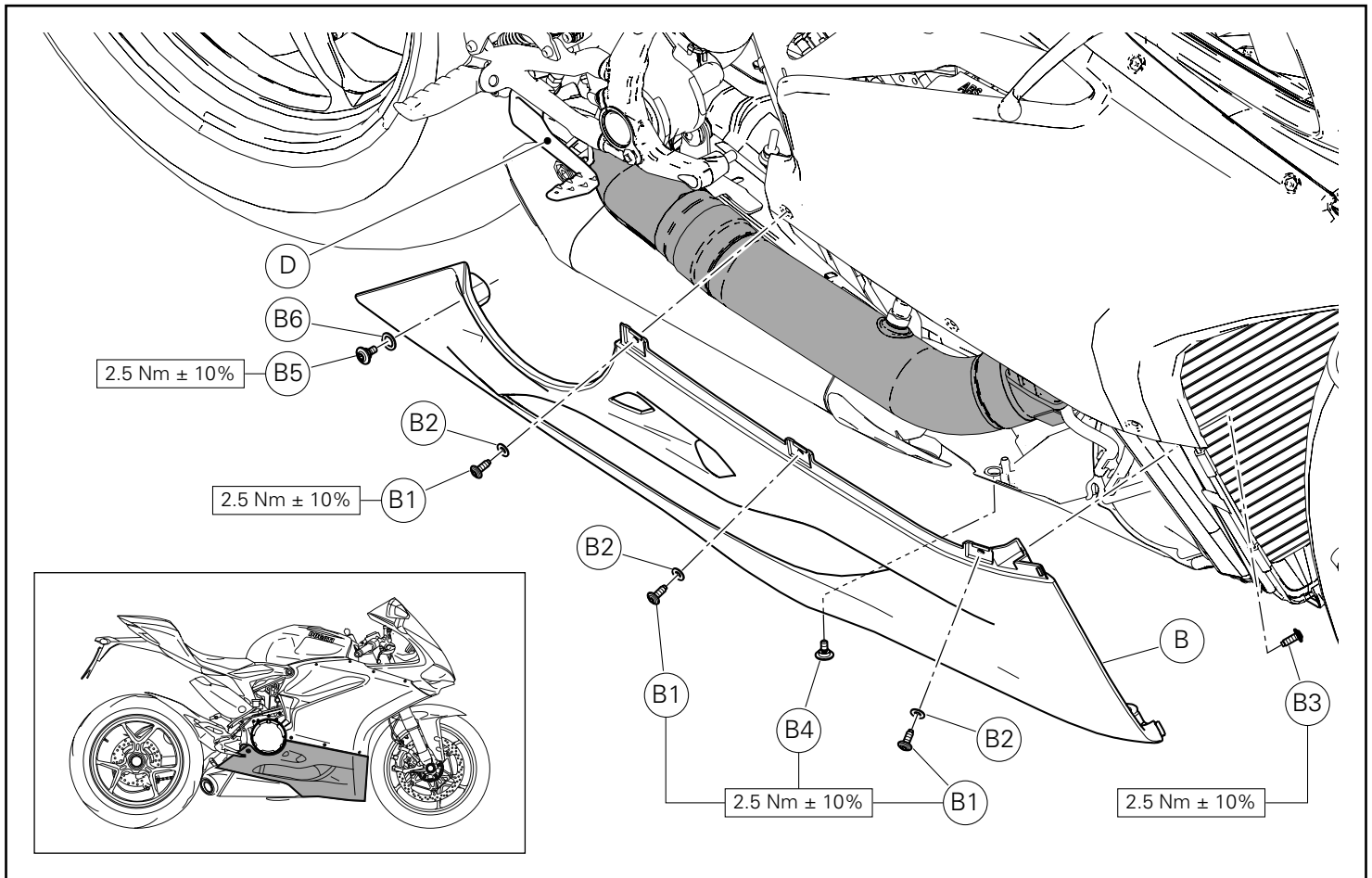

Remontagem da semicarenagem inferior direita

Posicione a semicarenagem inferior direita (B), fazendo passar a respetiva ponteira traseira para o lado interno da alavanca do travão traseiro (D).

Insira as 3 anilhas de nylon (B2) nos 3 parafusos (B1).

Insira a anilha de nylon (B6) no parafuso com colar baixo (B5).

Encoste os 3 parafusos (B1) e o parafuso (B5) preparados anteriormente.

Encoste o parafuso (B3) de fixação dianteiro interno.

Encoste o parafuso (B4) de fixação inferior.

Fixe a semicarenagem inferior direita (B), apertando os 3 parafusos (B1), o parafuso (B5), o parafuso (B3) e o parafuso (B4) aos binários indicados.

Refitting the RH lower half-fairing

Position RH lower half-fairing (B) by routing its rear lug on the inner side of rear brake lever (D).

Fit the 3 nylon washers (B2) onto the 3 screws (B1).

Fit nylon washer (B6) onto the screw with narrow collar (B5).

Start the 3 screws (B1) and screw (B5) previously prepared.

Start inner front fastening screw (B3).

Start lower fastening screw (B4).

Fasten RH lower half-fairing (B) by tightening the 3 screws (B1), screw (B5), screw (B3) and screw (B4) to the specified torques.

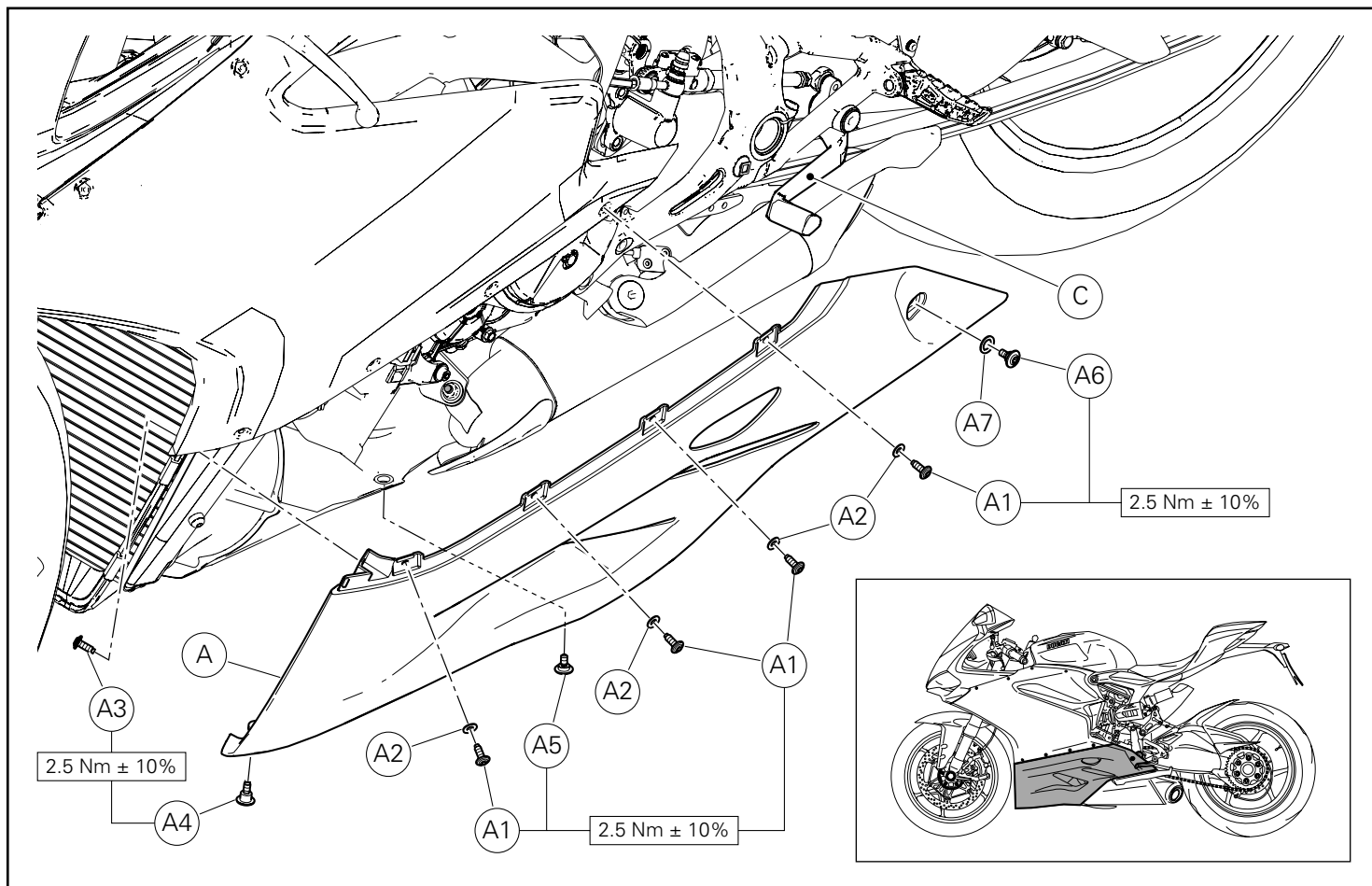

Remontagem da semicarenagem inferior esquerda

Posicione a semicarenagem inferior esquerda (A) fazendo passar a respetiva ponteira para o lado interno da alavanca da caixa de velocidades (C).

Insira as 4 anilhas de nylon (A2) nos 4 parafusos (A1).

Insira a anilha de nylon (A7) no parafuso com colar baixo (A6).

Encoste os 4 parafusos (A1) e o parafuso (A6) preparados anteriormente.

Encoste o parafuso (A3) de fixação dianteiro interno.

Encoste o parafuso (A5) de fixação inferior.

Fixar a semicarenagem inferior esquerda (A) apertando os 4 parafusos (A1), o parafuso (A6), o parafuso (A3) e o parafuso (A5) aos binários indicados.

Fixe as semicarenagens inferiores entre si, encostando o parafuso com colar alto (A4) na zona mostrada na figura.

Aperte o parafuso (A4) ao binário indicado.

Refitting the LH lower half-fairing

Position LH lower half-fairing (A) by routing its rear lug on the inner side of gearchange lever (C).

Fit the 4 nylon washers (A2) onto the 4 screws (A1).

Fit nylon washer (A7) onto the screw with narrow collar (A6).

Start the 4 screws (A1) and screw (A6) previously prepared.

Start inner front fastening screw (A3).

Start lower fastening screw (A5).

Fasten LH lower half-fairing (A) by tightening the 4 screws (A1), screw (A6), screw (A3) and screw (A5) to the specified torques.

Start the screw with high collar (A4) in the position shown in the figure to fasten the lower half-fairings together.

Tighten screw (A4) to the specified torque.

Instalação final

Limpe as manchas de gordura:

- Silenciador - bainha externa de titânio: use um pano macio humedecido com um lubrificante spray multiuso (WD-40 ou equivalente).
- Silenciador - bainha externa de fibra de carbono: use um pano macio enxuto.
- Silenciador - capa de fibra de carbono: use um pano macio enxuto.
- Tubos de aço inoxidável: use um pano macio humedecido com um limpador para contactos, em seguida enxugue com um pano macio enxuto.
- Tubos de titânio: use um pano macio humedecido com um lubrificante spray multiuso (WD-40 ou equivalente).

A limpeza evita que as manchas sequem na superfície. Não use detergentes químicos agressivos, pois podem danificar a etiqueta adesiva.

! **ADVERTÊNCIA:** certifique-se de que todos os parafusos foram bem apertados. Caso o sistema de escape toque na cobertura ou em outras partes, repita a regulação do escape ou contacte o próprio concessionário autorizado.

! **ADVERTÊNCIA:** após ter feito o motor funcionar por 30 minutos, aperte novamente os parafusos da proteção anticorrosão de fibra de carbono Akrapovič!

! É normal se fumo branco sair pelo silenciador durante o primeiro funcionamento.

! Não pare atrás do silenciador durante o primeiro funcionamento.

! Não utilize detergentes para rodas para o sector automotivo ou produtos de limpeza que contenham aditivos ácidos para limpar os sistemas de escape Akrapovič.

Manutenção do sistema de escape Akrapovič

1. Limpe os componentes do escape de titânio com um spray lubrificante multiuso (WD-40 ou equivalente), os componentes de escape em fibra de carbono com um pano macio e enxuto, e os componentes de aço inox com detergente para contactos eléctricos aplicado em um pano macio; em seguida, enxugue com um pano macio e enxuto. Uma alteração de cor do sistema de escape é normal por causa das altas temperaturas.
2. Certifique-se periodicamente de que todos os parafusos e as molas foram bem apertados.

Advertência

Ressaltamos que alguns sistemas de escape aftermarket podem não estar em conformidade com as leis e os regulamentos aplicáveis na Califórnia; por isso, o seu uso pode ser proibido em estradas e autoestradas da Califórnia ou em estradas ou veículos sujeitos a requisitos de controlo das emissões.

Os sistemas de escape Akrapovič para automóveis e motocicletas montados a jusante do catalisador (também chamados de sistemas "cat-back"), são considerados "peças de reposição" na Califórnia pelo California Air Resources Board (CARB) e não requerem uma isenção ou uma ordem executiva do CARB para serem vendidos na Califórnia. Porém, a Califórnia proíbe o uso de sistemas de escape aftermarket que alterem, removam ou substituam o catalisador do equipamento original, a não ser que o CARB tenha emitido uma Ordem Executiva relativa à tal parte ou sistema.

Além disso, as peças ou os sistemas de escape Akrapovič usados ou destinados ao uso em "veículos racing" (ou seja, veículos de competição usados exclusivamente para competições em circuitos fechados), não requerem uma isenção ou uma Ordem Executiva do CARB para serem vendidos na Califórnia. Porém, o uso de tais peças é proibido nas estradas e nas autoestradas públicas da Califórnia, mesmo se ocasionalmente como "fora de estrada".

ISTR 678 / 00

Final installation

Clean grease spots:

- Muffler – titanium outer sleeve: use a soft cloth sprayed with a multi-purpose spray lubricant (WD-40 or equivalent).
- Muffler – carbon-fiber outer sleeve: use a soft dry cloth.
- Muffler – carbon-fiber outlet cap: use a soft dry cloth.
- Stainless steel pipes: use a soft cloth sprayed with a contact cleaner, then wipe with a soft dry cloth.
- Titanium pipes: use a soft cloth sprayed with a multi-purpose spray lubricant (WD-40 or equivalent).

Cleaning will prevent spots from burning onto the surface. Do not use aggressive chemical cleaners, because they can damage the sticker.

! **WARNING:** make sure all the bolts are sufficiently tightened. In case the exhaust system touches the cowling or other parts repeat the adjustment of the exhaust system or contact your authorized dealer.

! **WARNING:** after running engine for 30 minutes, retighten the bolts of the Akrapovič carbon-fiber heat shield!

! It is normal if white smoke comes out of the muffler on first operation.

! Do not stand behind the muffler on first operation.

! Do not use automotive wheel cleaners or any cleaning products which contain acidic additives to clean Akrapovič exhaust systems.

Maintenance of the Akrapovič exhaust system

1. Clean the titanium exhaust components with a multi-purpose spray lubricant (WD-40 or equivalent), carbon fiber exhaust components with soft and dry cloth and stainless steel components with soft cloth sprayed with contact cleaner, then wipe with soft and dry cloth. A change in the color of the exhaust system is normal due to the high temperatures.
2. Periodically make sure all the bolts and springs are sufficiently tight.

Warning

Please note that certain aftermarket exhaust systems may not comply with applicable California laws and regulations, and may therefore be prohibited for use on California highways or roads, or on roads or vehicles otherwise subject to emissions control requirements.

Akrapovič exhaust systems for automobiles and motorcycles mounted downstream of the catalytic converter (also known as "cat-back systems") are considered "replacement parts" in California by the California Air Resources Board (CARB), and do not require an exemption or executive order from CARB to be sold in California. However, California prohibits the use of any aftermarket exhaust system that modifies, removes or replaces original equipment catalysts, unless CARB has issued an Executive Order as to such part or system.

Further, Akrapovič parts or exhaust systems used or intended for use on "racing vehicles" (i.e. a competition vehicle used exclusively for competition on closed-course circuits) do not require an exemption or Executive Order from CARB to be sold in California. However, such parts are prohibited from use on California public highways or roads, even if occasionally used "off-road."

NOTAS / NOTES

Kit colectores Racing
レーシングマニホールドキット



Gracias por haber adquirido un equipo de escape Akrapovič. Rogamos leer el manual de instalación antes de comenzar cualquier actividad relacionada con la instalación del nuevo sistema de escape Akrapovič. ¡En caso que no comprendiera en su totalidad el manual o parte del mismo, rogamos contactar con Su concesionario autorizado!

Este producto debe ser instalado por una persona que tenga suficiente conocimiento sobre los sistemas de escape y su instalación, que posea las herramientas manuales y eléctricas adecuadas. Si no está calificado/a para esta operación, dirigirse a un mecánico autorizado para su instalación. Instalando el equipo de escape Akrapovič, declara haber leído completamente el manual de instalación y aceptar los términos especificados en el mismo.

Es su responsabilidad seguir todas las indicaciones contenidas en las instrucciones de instalación, suministradas junto al equipo de escape Akrapovič y tomar todas las precauciones de seguridad necesarias. Akrapovič d.d. declina toda responsabilidad por los daños ocasionados por un uso inadecuado, abuso, instalación incorrecta, funcionamiento incorrecto, negligencia o todos los motivos anteriormente expuestos que deriven de incompatibilidad con productos y/o equipos de otros fabricantes.

この度は Akrapovič (アクラホビッチ) エキゾーストシステムをご購入いただきありがとうございます。新しい Akrapovič エキゾーストシステムの取付けに関連する作業を実施する前に、必ずこの取付説明書を最後までお読みください。説明書の記載内容について一部でも疑問等がある場合には、正規販売店にご連絡ください。

当製品の取付けは、エキゾーストシステムおよびその取付けについて十分な知識と取付け作業に適した手動、電動ツールを有する人物が実施しなければなりません。取付け作業を実施する十分な資格をお持ちでない場合には、認定整備士にご依頼ください。Akrapovič エキゾーストシステムを取り付けることで、本取付説明書をよくお読みになり、その記載内容について同意されたこととなります。

Akrapovič エキゾーストシステムに付属の取付説明書に記載するすべての指示にしたがい、必要なすべての安全措置を講じることはお客様の責任となります。製品の誤った使用方法、不適切な使用、不適切な取付け、不適切な動作、不十分なお手入れ、もしくは互換性のない他社製品またはシステムを使用することによる前記理由に起因するいかなる損害についても、Akrapovič d.d. 社は一切の責任を負いません。

Informaciones importantes

Exclusión de determinadas Responsabilidades

1. El fabricante, importador o concesionario no es responsable de eventuales daños accidentales, incluidas lesiones personales o cualquier otro daño provocado por una instalación o funcionamiento inadecuado del equipo de escape Akrapovič. Durante la instalación del sistema de escape Akrapovič asegurarse de que no entre en contacto con otras partes sensibles a las altas temperaturas.
2. Akrapovič no suministra ninguna declaración o garantía referida a los daños ocasionados por el uso, instalación y mantenimiento inadecuados del sistema de escape Akrapovič. La garantía se limita a defectos reconocidos por nuestra oficina técnica y debidos al uso normal, excluyendo los componentes sometidos al desgaste normal (juntas y lana de amortiguación). La garantía es nula en caso de accidentes, modificaciones, uso inadecuado o en competencias.
3. No intentar instalar el sistema de escape Akrapovič en modelos de vehículos distintos a los previstos o para los cuales no ha sido probado por Akrapovič.
4. Cuando el sistema de escape alcanza temperaturas muy elevadas durante el funcionamiento, prestar atención de no quemarse tocando el sistema o partes en contacto directo con el mismo, incluso cuando el motor no está funcionando. Proteger a las personas cercanas, en particular los niños, de las lesiones arriba indicadas.
5. En algunos casos los kits del sistema de escape Akrapovič contienen productos químicos (grasa cerámica anti-agarrotamiento, sellador para bulones). Manipular con cuidado, no inhalar o ingerir. Evitar el contacto excesivo con la piel, ojos o mucosas. Mantener lejos del alcance de los niños.
6. Las especificaciones técnicas de los sistemas de escape Akrapovič y de los productos están sometidas a modificaciones sin aviso previo.
7. Antes de quitar el sistema de escape original del vehículo, comparar las piezas recibidas con la lista de materiales indicada en el manual de instalación para asegurarse de tener a disposición todas las piezas necesarias para la instalación del nuevo sistema de escape Akrapovič.
8. Aunque el presente manual esté compuesto por instrucciones de montaje en forma escrita, fotografías e imágenes que representan a cada una de las fases de montaje, se evidencia que las fotografías y las imágenes son indicativas y solo suministran una visión del conjunto. Las fotografías y las imágenes contenidas en el manual solo tienen un valor de referencia y la instalación real del sistema de escape puede no corresponder exactamente a las fotografías y a las imágenes.
9. El proceso de desmontaje del sistema de escape original puede variar de acuerdo al sistema de escape existente. Seguir las instrucciones del fabricante del escape original para su desmontaje.

Sellos de fábrica

El sello de fábrica Akrapovič, incluidos los logotipos y los símbolos de la empresa, están bajo copyright y derechos de la marca Akrapovič, sus licenciatarios y terceros que autorizan Akrapovič para su uso.

Sitio web Akrapovič

Informaciones sobre los sistemas de escape Akrapovič y sus productos relacionados, están disponibles en el sitio web Akrapovič en la página: <http://www.akrapovic.com/>

Copyright

Está prohibida su reproducción o la distribución de cualquier forma y con cualquier medio de alguna parte del sistema de escape Akrapovič o de la relativa documentación sin previa autorización por escrito de la sociedad Akrapovič.

重要な情報

特定免責事項

1. 製造業者、輸入業者、または正規販売店は、Akrapovič エキゾーストシステムの不適切な取り付けや動作によって生じた付随的な損害（人身傷害を含む）またはその他のいかなる損害についても一切の責任を負いません。Akrapovič エキゾーストシステムの取り付け作業中は、高温に弱い他の部品にシステムが触れないように注意してください。
2. Akrapovič 社は、Akrapovič エキゾーストシステムの不適切な使用、取り付け、メンテナンスに起因する損害に対して一切の表明または保証をおこないません。保証は当社技術部門が認識している通常の使用方法における不具合に限られ、通常の摩耗の対象となる部品（ガスケット、吸音材のウール）は対象外とします。事故、改造、不適切な使用、競技使用の場合には、保証は無効になります。
3. Akrapovič 社による試験が実施されていない規定外の車両モデルに Akrapovič エキゾーストシステムを取り付けないでください。
4. エキゾーストシステムは動作中に非常に高温に達します。エンジンがかかっている場合であっても、システムやその部品に直接触れて火傷をしないよう十分注意してください。周囲の人、特に小さいお子様が上記の怪我を負わないよう十分注意してください。
5. Akrapovič エキゾーストシステムキットには化学製品（セラミックベース焼き付き防止グリース、ボルト用シーラント）が含まれている場合があります。取り扱いに注意し、吸い込んだり飲み込んだりしないでください。皮膚、目、粘膜との過度な接触は避けてください。お子様の手の届かない場所に保管してください。
6. Akrapovič エキゾーストシステムおよび関連部品の技術仕様は、事前の予告なしに変更されることがあります。
7. 車両からもとのエキゾーストシステムを取り外す前に、本取付説明書に記載されている素材リストと付属部品を比較し、新しい Akrapovič エキゾーストシステムの取り付けに必要なすべての部品が揃っていることを確認してください。
8. 本説明書は取付手順を各ステップごとに文章のほか写真や図を用いて解説しています。ただし、写真や図は参考であり一般的な概要を示すことを意図するものです。本書内の写真や図は参照です。実際のエキゾーストシステムの取り付けは、写真や図と異なる場合があります。
9. 最初に取り付けられているエキゾーストシステムの取り外し手順は、それぞれのエキゾーストシステムで異なる場合があります。取り付けられているエキゾーストシステムのメーカーが提供する取扱説明書に従って取り外しを行ってください。

商標

Akrapovič の商標には、会社のロゴ、シンボルが含まれます。これらは、著作権 (copyright) および Akrapovič 商標権の対象となるもので、ライセンサーおよび第三者が Akrapovič にその使用の権限を付与するものです。

Akrapovič ウェブサイト

Akrapovič エキゾーストシステムおよび関連製品に関する情報は、次の Akrapovič ウェブサイト上でご覧いただけます。
<http://www.akrapovic.com/>

コピーライト (Copyright)

Akrapovič 社の書面による事前の許可なしに、Akrapovič エキゾーストシステムまたは関連書類のいかなる部分も、複製、配布することは形式および手段を問わず禁じられています。

Símbolos

En el presente manual de instalación se utilizan los siguientes símbolos:



HERRAMIENTAS REQUERIDAS



CONSEJOS PARA LA INSTALACIÓN



PAR DE APRIETE



ATENCIÓN O ADVERTENCIA



UTILIZAR GRASA PARA BULONES; aplicar 3 o 4 gotas de grasa para bulones en las roscas limpias y desengrasadas antes de ajustar los bulones. ¡ADVERTENCIA! Evitar el contacto con la piel, ojos o mucosas. No inhalar los vapores. Mantener lejos del alcance de los niños.



USAR PASTA DE COBRE SIN PLOMO ANTI-AGARROTAMIENTO (tubo negro); suministra protección de larga duración y sin problemas contra el agarrotamiento, corrosión y óxido para los bulones, extremos roscados, tuercas, uniones, etc. Protege además de vibraciones, desgaste e impactos. ¡ADVERTENCIA! Evitar el contacto con los ojos. Evitar el contacto excesivo con la piel. Mantener lejos del alcance de los niños.



USAR GRASA ANTI-AGARROTAMIENTO (tubo blanco); impide el agarrotamiento, la corrosión y el desgaste excesivo entre los componentes de titanio del sistema de escape. ¡ADVERTENCIA! Evitar el contacto con los ojos. Evitar el contacto excesivo con la piel. Mantener lejos del alcance de los niños.

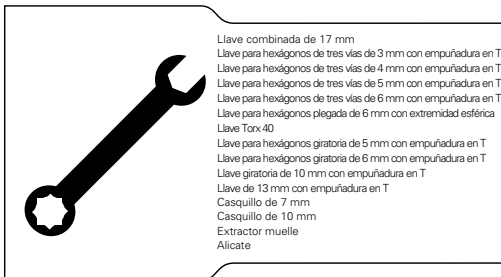

シンボル

本取付説明書内では次のシンボルが使用されています。



必要なツール



取り付けのヒント



締め付けトルク



注意または警告



ボルト用グリスを使用: ボルトを締め付ける前に、清掃して油脂分を取り除いたボルトのネジ山にグリスを 3 ~ 4 滴塗布します。警告! 皮膚、目、粘膜との接触は避けてください。蒸気を吸い込まないでください。お子様の手の届かない場所に保管してください。



鉛を含まない銅系焼き付き防止剤 (ペーストタイプ、黒色チューブ) を使用: ボルト、ネジ山先端、ナット、ジョイント等の焼き付き、腐食、錆を防止し長期的な保護を提供。さらに振動、摩耗、衝撃からも保護します。警告! 目との接触は避けてください。皮膚との過度の接触は避けてください。お子様の手の届かない場所に保管してください。



焼き付き防止グリスを使用: (白色チューブ): エキゾーストシステムのチタン製部品間の焼き付き、腐食、過度の摩耗を防止します。警告! 目との接触は避けてください。皮膚との過度の接触は避けてください。お子様の手の届かない場所に保管してください。



¡Antes de la instalación, controlar la lista y los diseños del sistema de escape! Las versiones más recientes de la lista y de los diseños de los productos están disponibles en nuestra página web.



Si falta uno o varios componentes de la confección del sistema de escape Akrapovič, contactar con el concesionario autorizado. Conservar los diseños para futuras exigencias



Leer atentamente las presentes instrucciones de instalación para garantizar la instalación y el funcionamiento correcto del sistema de escape Akrapovič.



El sistema de escape puede estar extremadamente caliente. Dejar que se enfríe el escape y el motor antes de iniciar con la instalación.



Se recomienda que la instalación sea realizada por un técnico cualificado. Una incorrecta instalación puede reducir la vida útil del sistema de escape y/o dañar el vehículo.



El presente manual es específico para la Ducati 1299 Panigale. Para los otros modelos Panigale, algunos procedimientos de instalación pueden variar.



Akrapovič se compromete al máximo para mejorar el ángulo de viraje en los sistemas de escape. De todas maneras, debido al diseño y las limitaciones de espacio en algunos modelos de motocicletas, el ángulo de viraje y la altura del suelo no se pueden mejorar o incluso se reducen. Se recomienda a los usuarios expertos, aumentar las configuraciones de precarga del muelle para aumentar la altura del suelo.



La garantía Akrapovič no cubre la pérdida de color de los productos de cromo.



取り付け作業の前に、部品リストをチェックし、エキゾーストシステムの図面を確認してください! 部品リストおよび製品図面の最新版は、当社ウェブサイト上でご覧いただけます。



Akrapovič エキゾーストシステム梱包内の部品がひとつでも欠けている場合は正規販売店にご連絡ください。今後必要になる場合に備えて図面類は保管しておいてください。



Akrapovič エキゾーストシステムの正しい取り付けおよび動作を保証するために、本取付説明書を必ずよくお読みください。



エキゾーストシステムは非常に高温になることがあります。取り付け作業を開始する前に、エキゾーストおよびエンジンが冷めるまでお待ちください。



資格を有する技術スタッフが取り付け作業を実施してください。不適切な取り付けによりエキゾーストシステムの寿命が短くなる可能性があり、また車両に損傷を与えるおそれがあります。



本説明書は Ducati 1299 Panigale 専用です。Panigale の他のモデルについては、取り付け手順が異なる場合があります。



Akrapovič 社はコーナリング時におけるエキゾーストシステムのロードクリアランス向上に努めております。しかしながら、モーターサイクルの設計上の理由やスペース上の制限により、ロードクリアランスおよび最低地上高が改善されない場合や反対に減少する場合があります。熟練者の方につきましては、スプリングのプリロードを大きく設定して最低地上高を上げるようにしてください。



Akrapovič メーカー保証はクロム製品の変色には適用されません。

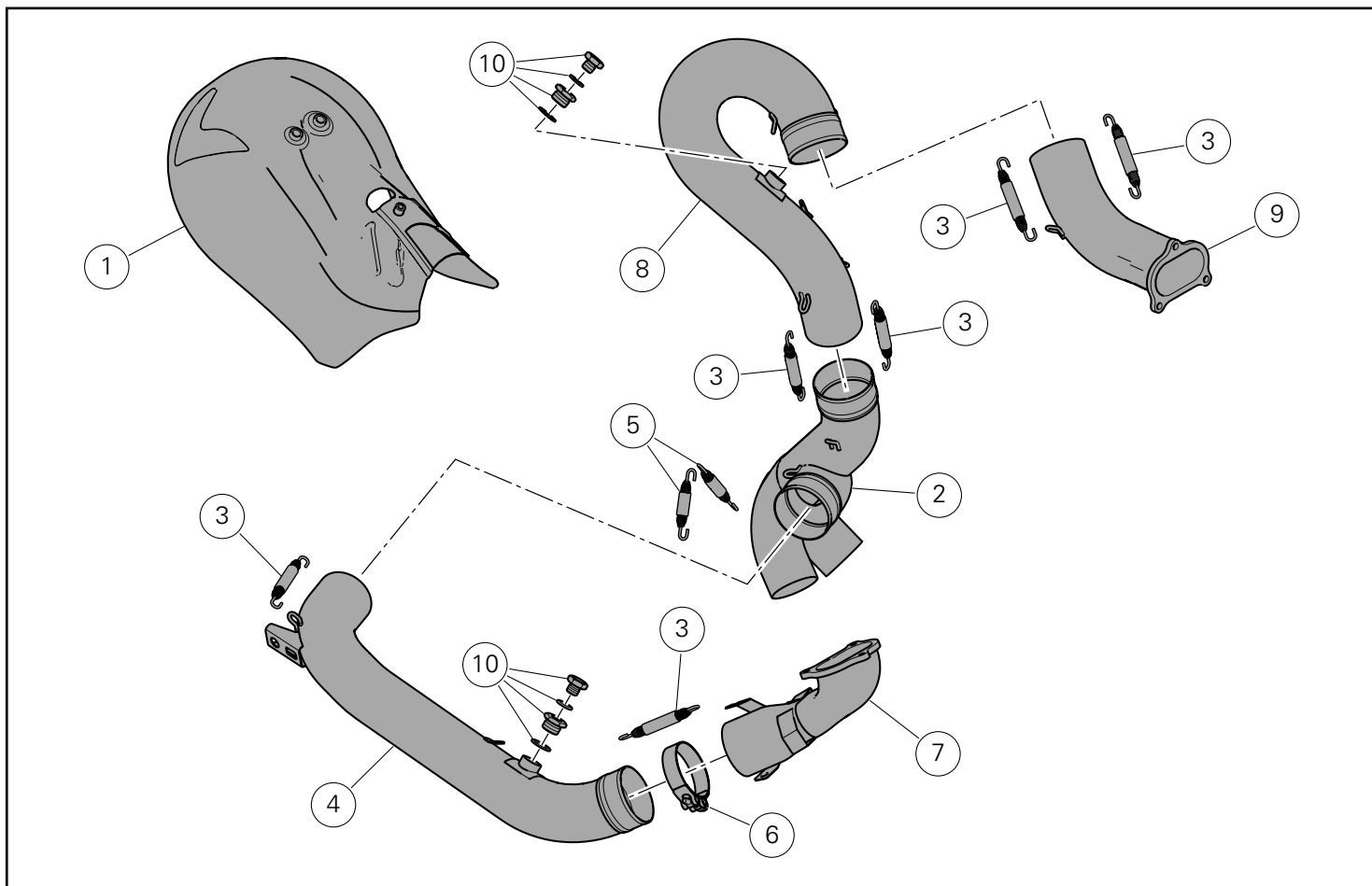

⚠️ Atención

El presente kit de escape debe utilizarse exclusivamente en pistas (por ejemplo, en competencias deportivas en circuitos). Tras el montaje del kit, la motocicleta no podrá circular en carreteras públicas. El propietario se compromete a cumplir con todas las leyes y regulaciones sobre el uso en pistas y sobre motocicletas de carreras.

⚠️ Atención

Este kit se combina con los kit silenciadores Racing 1299 (96480771A) y 959 (96481071A World Wide -96481081A USA).

⚠️ 注記

このエキゾーストキットはサーキット走行専用（サーキットでのスポーツレース等）です。本キットを取り付けた車両は一般公道を走行することはできません。車両の所有者はサーキット走行やレース用バイクに関連する法律および規制を必ず遵守してください。

⚠️ 注記

本キットは、レーシングサイレンサーキット 1299 (96480771A) および 959 (96481071A 米国以外 -96481081A 米国) と組み合わせてご使用ください。

Pos.	Denominación	説明
1	Protector calor	ヒートガード
2	Colector	マニホールド
3	Muelle	スプリング
4	Tubo de conexión	連結パイプ
5	Muelle - especial	スプリング - 専用
6	Kit de montaje	取り付けキット
7	Colector delantero	フロントマニホールド
8	Tubo de conexión	連結パイプ
9	Colector trasero	リアマニホールド
10	Kit montaje lambda	ラムダセンサー取り付けキット

Extracción del sistema de escape original

1. Posicionar la motocicleta sobre un caballete lateral, se recomienda un caballete racing. Asegurarse de que la superficie sea estable y plana.
2. Desatornillar los bulones indicados en ambos lados y quitar la parte inferior del cover de la motocicleta (Figuras 1, 2).

! ATENCIÓN: ¡prestar atención de no dañar ninguna parte de la motocicleta durante esta operación!

最初に取り付けられているエキゾーストシステムの取り外し

1. 車両をサイドスタンドで駐車します。レーシングスタンドのご使用をお勧めします。駐車する場所の表面が平らで安定していることを確認してください。
2. 両側から図に示すボルトを緩めて外し、カバー下部を車両から取り外します (図 1、2)。

! 注意: この作業中は、車両の他の部品を損傷しないよう注意してください!

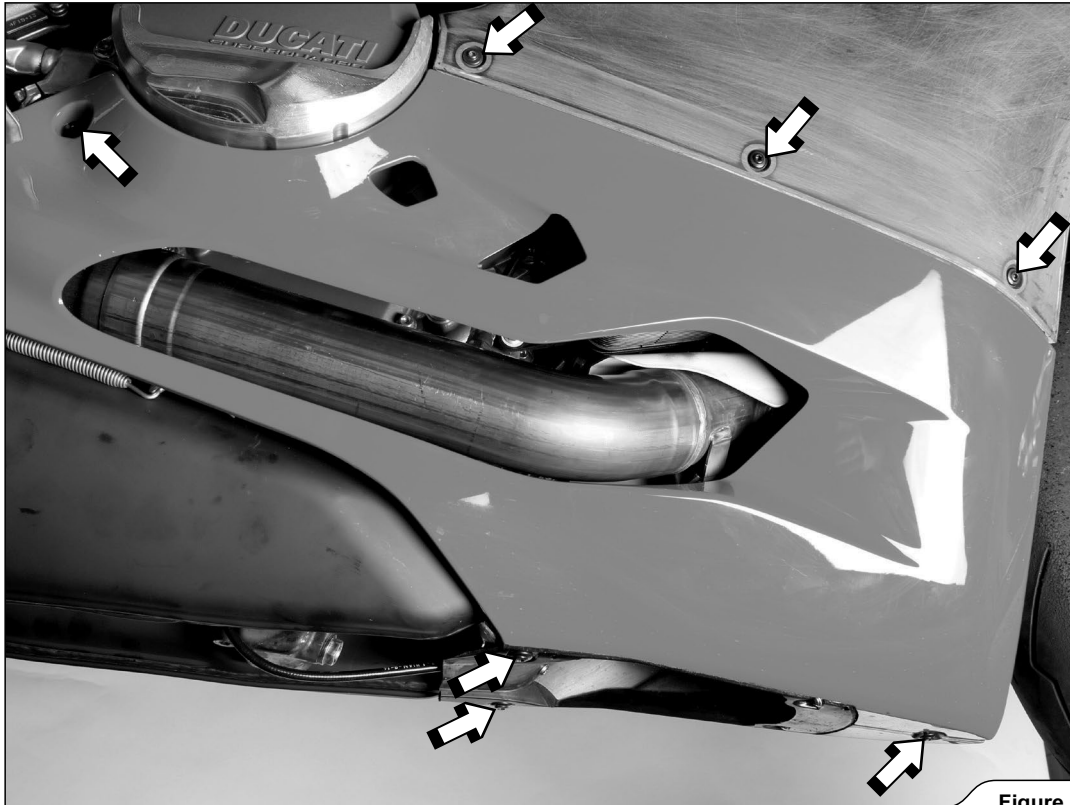

Figure 1



Figure 2

3. Desatornillar con cuidado la sonda lambda delantera (Figura 13).

! ¡ADVERTENCIA: asegurarse de no dañar el cable eléctrico de la sonda lambda durante esta operación!

3. フロントラムダセンサーを慎重に緩めて外します (図 13)。

! 警告: この作業中は、ラムダセンサーの電気ケーブルを損傷しないよう注意してください!



Figure 13

4. Desengancharelmuelleindicadodelcolectordelantero(Figura14).

! ATENCIÓN: ¡prestar atención de no dañar ninguna parte de la motocicleta durante esta operación!

4. フロントマニホールドの図に示すスプリングを外します (図14)。

! 注意: この作業中は、車両の他の部品を損傷しないよう注意してください!

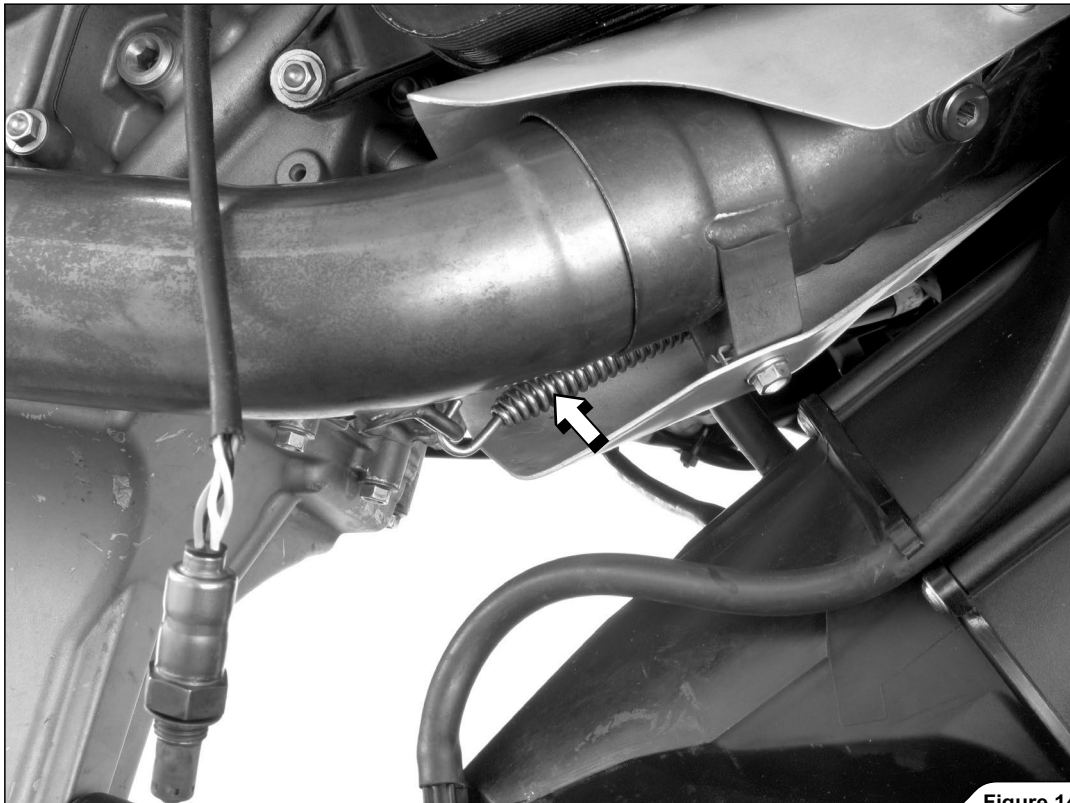

Figure 14

5. Quitar el asiento del piloto y desatornillar los bulones del subchasis indicados, en ambos lados de la motocicleta (Figura 15).

5. ライダーシートを取り外します。車両の両側から、図に示すサブフレームのボルトを緩めて外します (図 15)。

! **ATENCIÓN:** ¡prestar atención de no dañar ninguna parte de la motocicleta durante esta operación!

! **注意:** この作業中は、車両の他の部品を損傷しないよう注意してください!

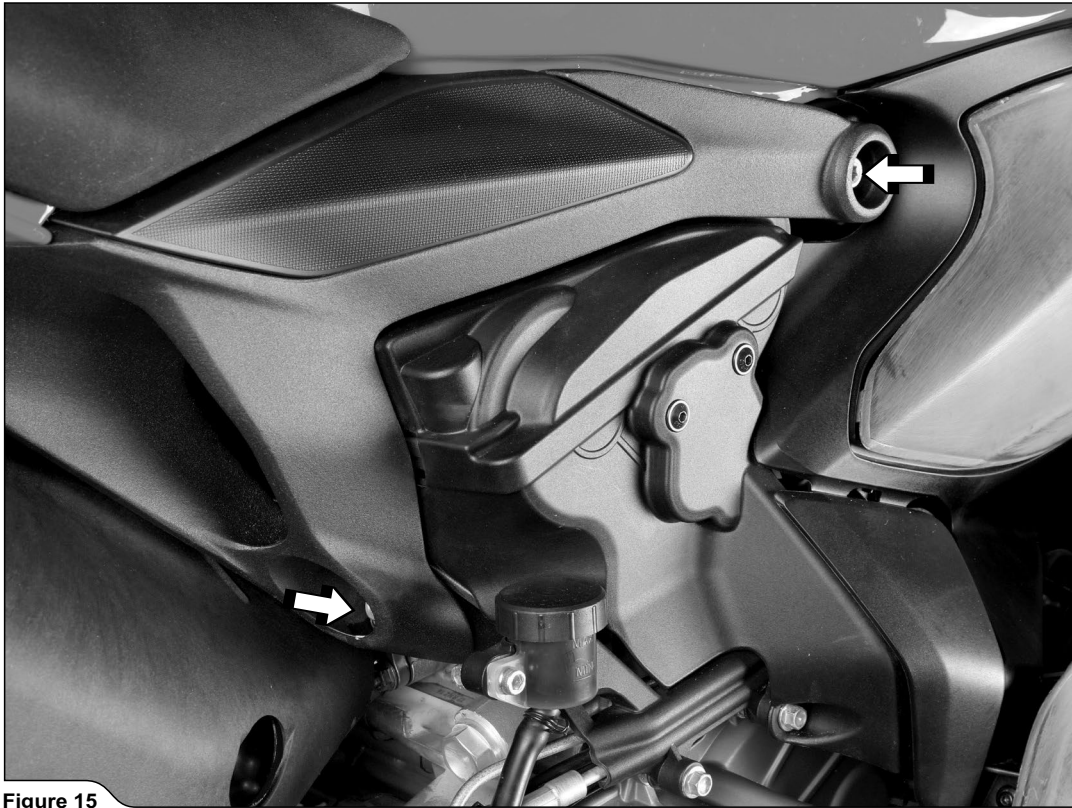

Figure 15

6. Quitar parcialmente y con cuidado el extremo trasero de la motocicleta, como se indica y fijarlo en esa posición (Figura 16).

! **ATENCIÓN:** ¡prestar atención de no dañar ninguna parte de la motocicleta durante esta operación!

6. 車両のリアエンドの一部を図のように慎重に取り外し、図に示す位置に固定します (図 16)。

! **注意:** この作業中は、車両の他の部品を損傷しないよう注意してください!



Figure 16

7. Desenganchar los muelles indicados del colector trasero y quitar con cuidado el colector de la motocicleta (Figura 17).

! ATENCIÓN: ¡prestar atención de no dañar ninguna parte de la motocicleta durante esta operación!

7. リアマニホールドの図に示すスプリングを外し、マニホールドを車両から慎重に取り外します (図 17)。

! 注意: この作業中は、車両の他の部品を損傷しないよう注意してください!

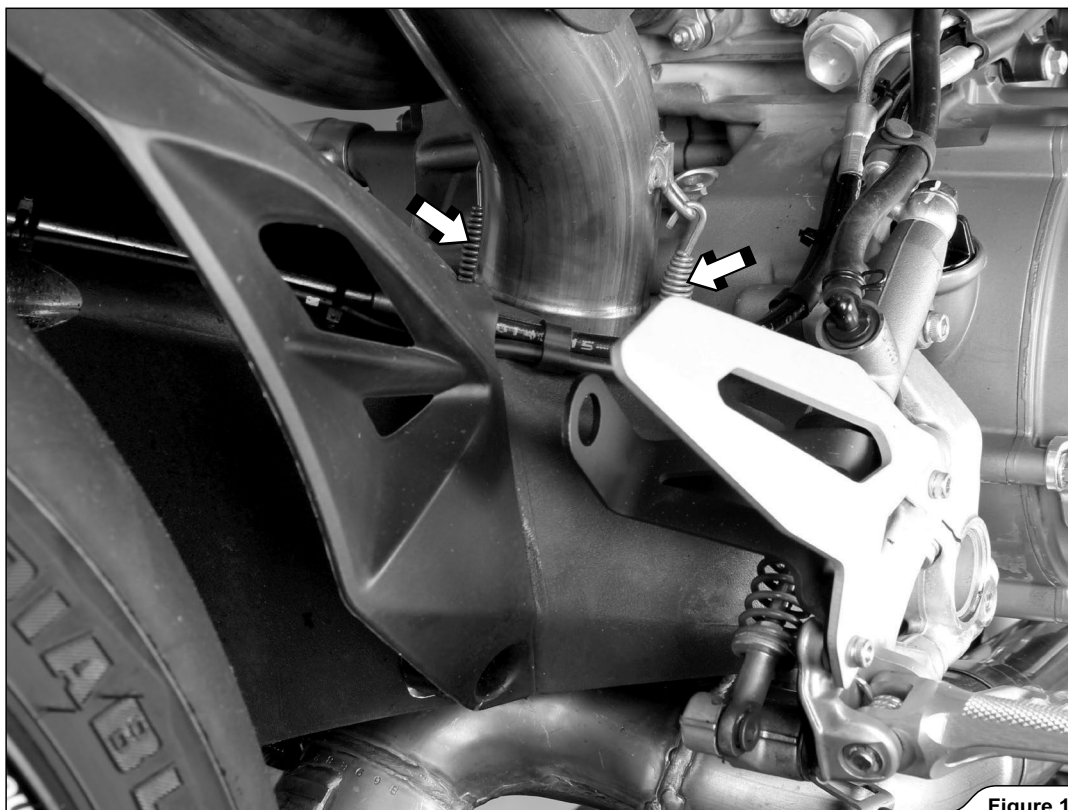

Figure 17

8. Desatornillar con cuidado la sonda lambda trasera (Figura 18).

! ¡ADVERTENCIA: asegurarse de no dañar el cable eléctrico de la sonda lambda durante esta operación!

8. リアラムダセンサーを慎重に緩めて外します (図 18)。

! 警告: この作業中は、ラムダセンサーの電気ケーブルを損傷しないよう注意してください!



Figure 18

9. Desatornillar las tuercas indicadas y quitar con cuidado el tubo del colector trasero de la motocicleta (Figura 19).

! ATENCIÓN: ¡prestar atención de no dañar ninguna parte de la motocicleta durante esta operación!

9. 図に示すナットを緩めて外し、リアマニホールドパイプを慎重に車両から取り外します (図 19)。

! 注意: この作業中は、車両の他の部品を損傷しないよう注意してください!



Figure 19

10. Desatornillar los bulones indicados y quitar el protector calor (Figura 20). Solo para uso sin estribos pasajero: desatornillar los estribos pasajero de la motocicleta.

! ATENCIÓN: ¡prestar atención de no dañar ninguna parte de la motocicleta durante esta operación!

10. 図に示すボルトを緩めて外し、ヒートガードを取り外します (図 20)。パッセンジャーフットペグなしで使用するタイプのみ: 車両からパッセンジャーフットペグを外します。

! 注意: この作業中は、車両の他の部品を損傷しないよう注意してください!



Figure 20

11. Desatornillar las tuercas indicadas y quitar con cuidado el tubo del colector delantero de la motocicleta (Figura 21).

! ATENCIÓN: ¡prestar atención de no dañar ninguna parte de la motocicleta durante esta operación!

11. 図に示すナットを緩めて外し、フロントマニホールドパイプを慎重に車両から取り外します (図 21)。

! 注意: この作業中は、車両の他の部品を損傷しないよう注意してください!

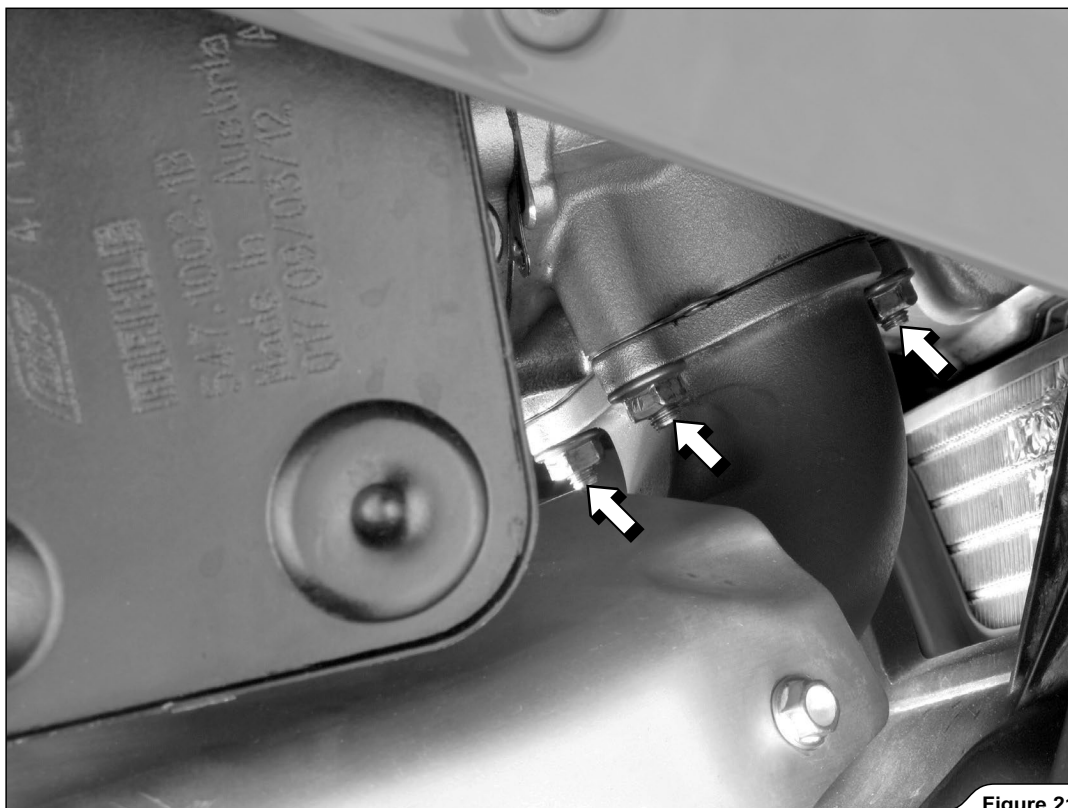

Figure 21

12. Desatornillar el protector calor y quitar las tuercas a presión del colector delantero (Figuras 22, 23).

! ATENCIÓN: ¡prestar atención de no dañar ninguna parte de la motocicleta durante esta operación!

12. ヒートガードを緩めて外し、フロントマニホールドから圧入ナットを取り外します (図 22, 23)。

! 注意: この作業中は、車両の他の部品を損傷しないよう注意してください!



Figure 22

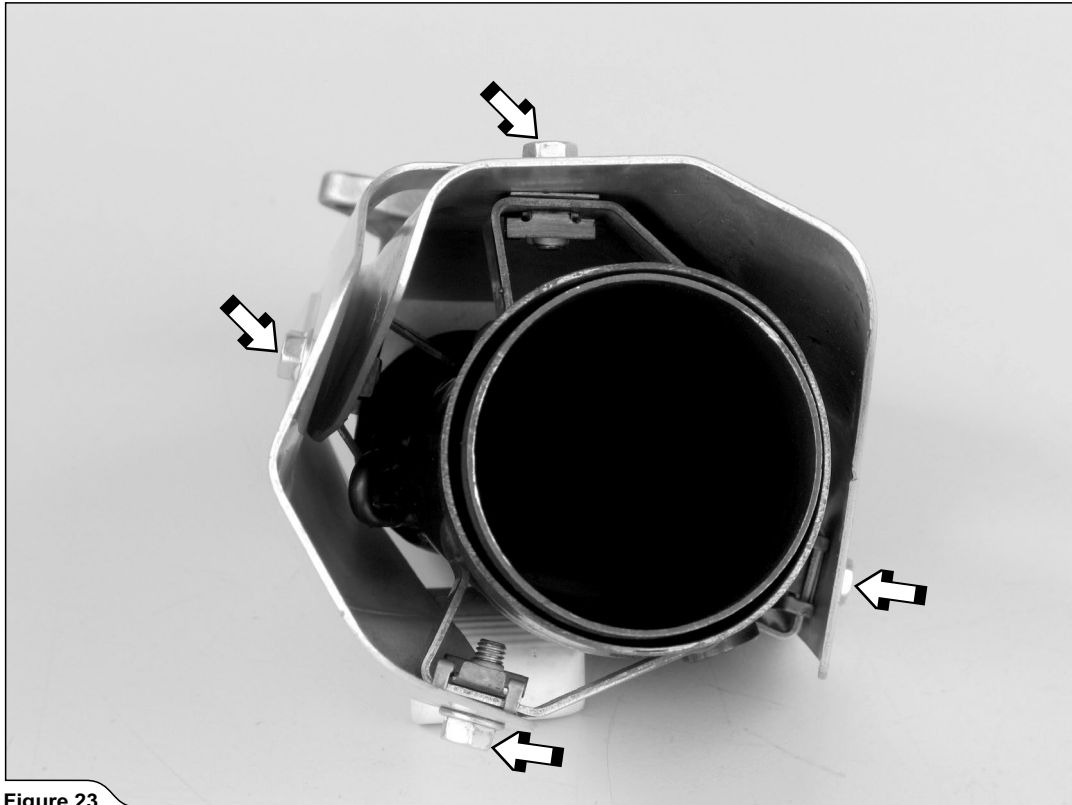

Figure 23

Instalación del sistema de escape Akrapovič

1. Montar los protectores calor en el tubo del colector delantero, usando las tuercas a presión originales, los soportes y los bulones contenidos en el kit de instalación Akrapovič; conectar el muelle como se indica (Figuras 24, 25).

! ATENCIÓN: ¡ajustar primero los bulones de los protectores calor, luego ajustar el soporte!

Akrapovič エキゾーストシステムの取り付け

1. オリジナルの圧入ナットと Akrapovič 取り付けキットに付属のクランプとボルトを使用して、オリジナルのヒートガードをフロントマニホールドパイプに取り付けます。スプリングを図に示されているように取り付けます (図 24、25)。

! 注意: 最初にヒートガードのボルトを締め付けてから、クランプを締め付けてください!

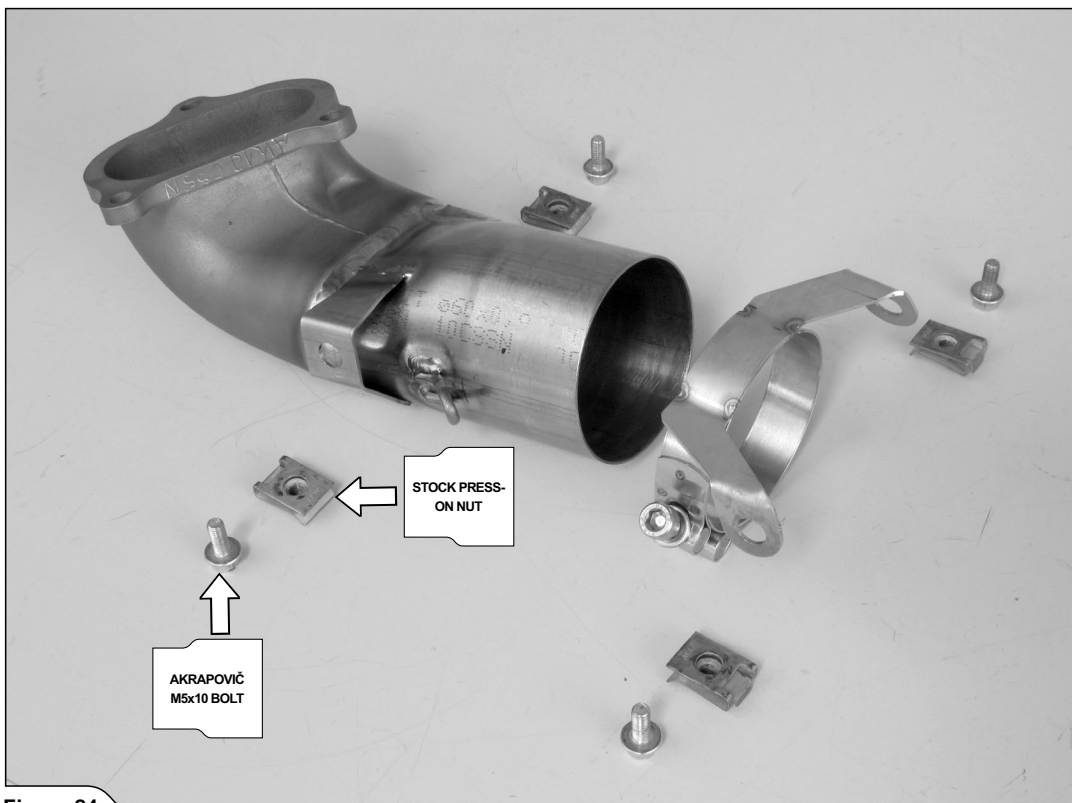

Figure 24

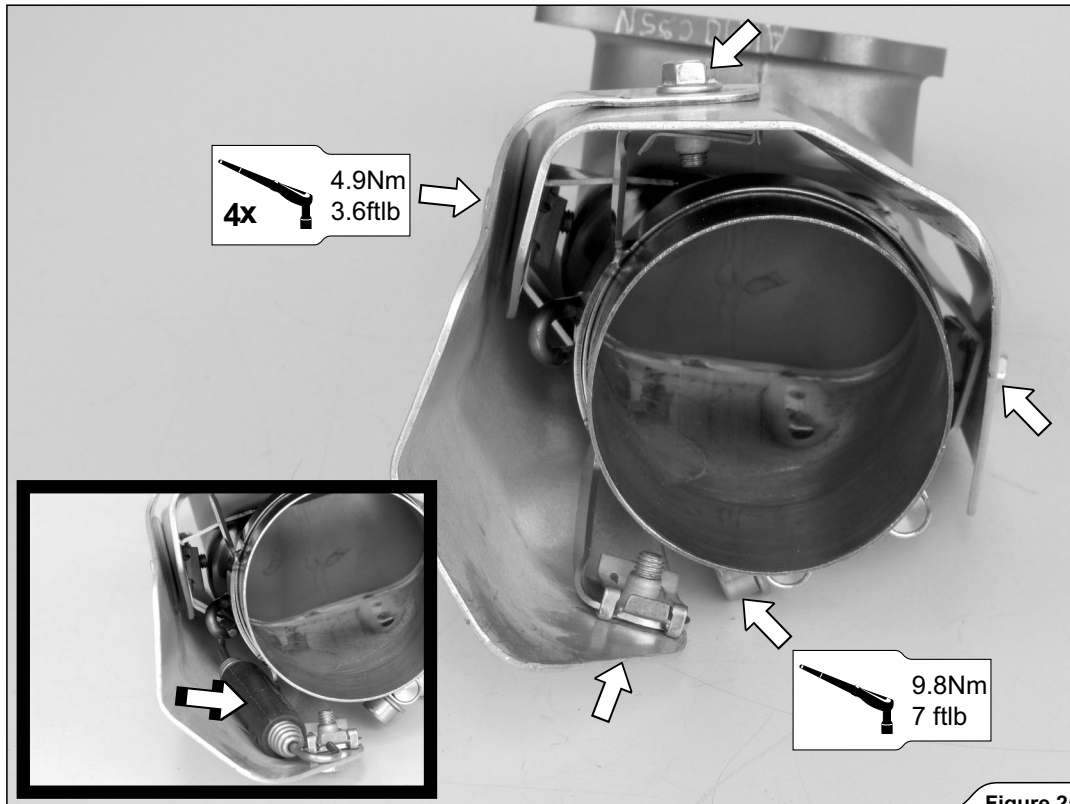

Figure 25

2. Ajustar manualmente el colector delantero en la culata, usando las tuercas originales (Figura 26).

! ¡ADVERTENCIA: no ajustar todavía a fondo las tuercas!

✘ CONSEJOS PARA LA INSTALACIÓN: usar una junta nueva para el orificio de escape original.

! ATENCIÓN: ¡prestar atención de no dañar el radiador u otras partes de la motocicleta durante esta operación!

2. フロントマニホールドをシリンダーヘッドに手で締め付け、オリジナルのナットを取り付けます (図 26)。

! 警告: ナットは奥まで締め付けないでください!

✘ 取り付けのヒント: エキゾーストポートには新品の純正ガスケットを使用してください。

! 注意: この作業中は、ラジエーターや車両の他の部品を損傷しないよう注意してください!

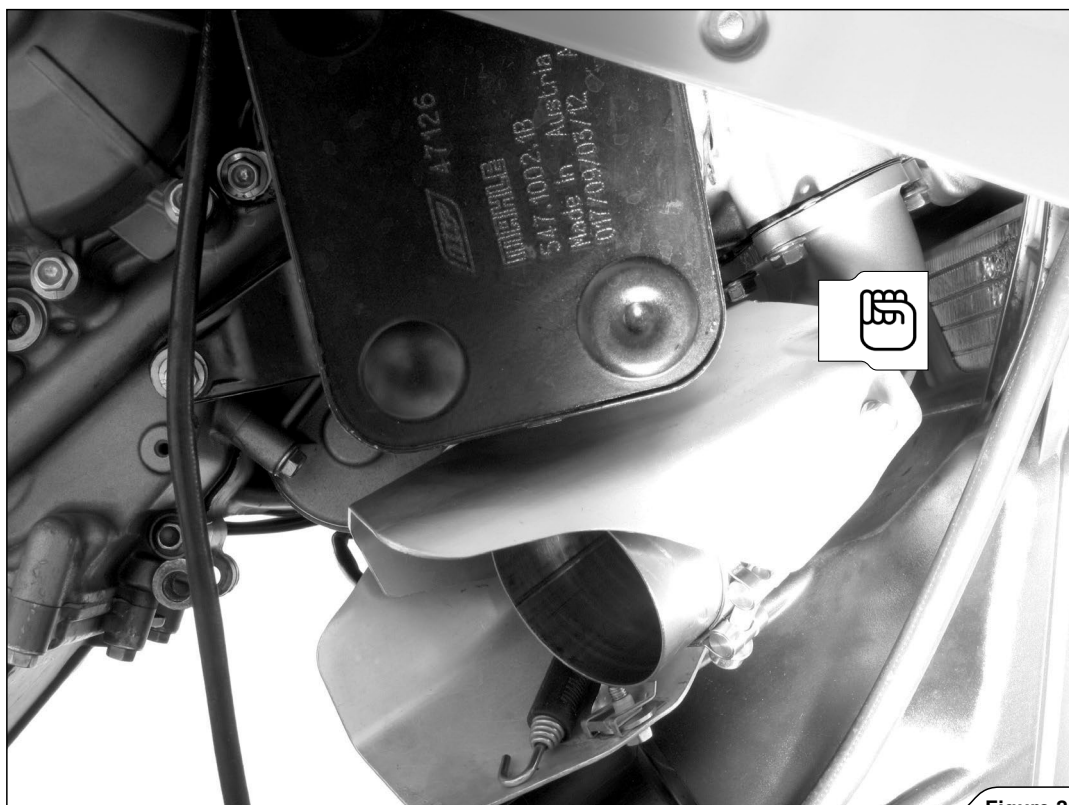

Figure 26

3. Transferir el separador de goma original en el tubo de conexión Akrapovič, deslizar el tubo de conexión delantero en el colector, conectar el muelle y ajustar la sonda lambda (Figuras 27, 28).

✂ **CONSEJOS PARA LA INSTALACIÓN:** revestir el lado interno del casquillo de entrada del tubo de conexión de titanio con grasa cerámica anti-agarrotamiento Akrapovič (tubo blanco).

! **ADVERTENCIA:** ¡asegurarse de que el muelle tire el tubo de conexión completamente contra el colector - si fuese necesario, usar un martillo de goma para llevar la conexión a su posición!

3. オリジナルのゴム製スペーサーをAkrapovič連結ホースに移し、フロント連結ホースをマニホールド上をスライドさせます。スプリングを取り付け、ラムダセンサーを締め付けます (図 27、28)。

✂ **取り付けのヒント:** チタン製連結ホース入り口のブッシュ内側に Akrapovič セラミックベース焼き付き防止グリース (白色チューブ) を塗布します。

! **警告!** スプリングが連結ホースをマニホールドに対して完全に引っ張っていることを確認します。必要であれば、ゴム製ハンマーを用いて所定の位置で接合するようにしてください!

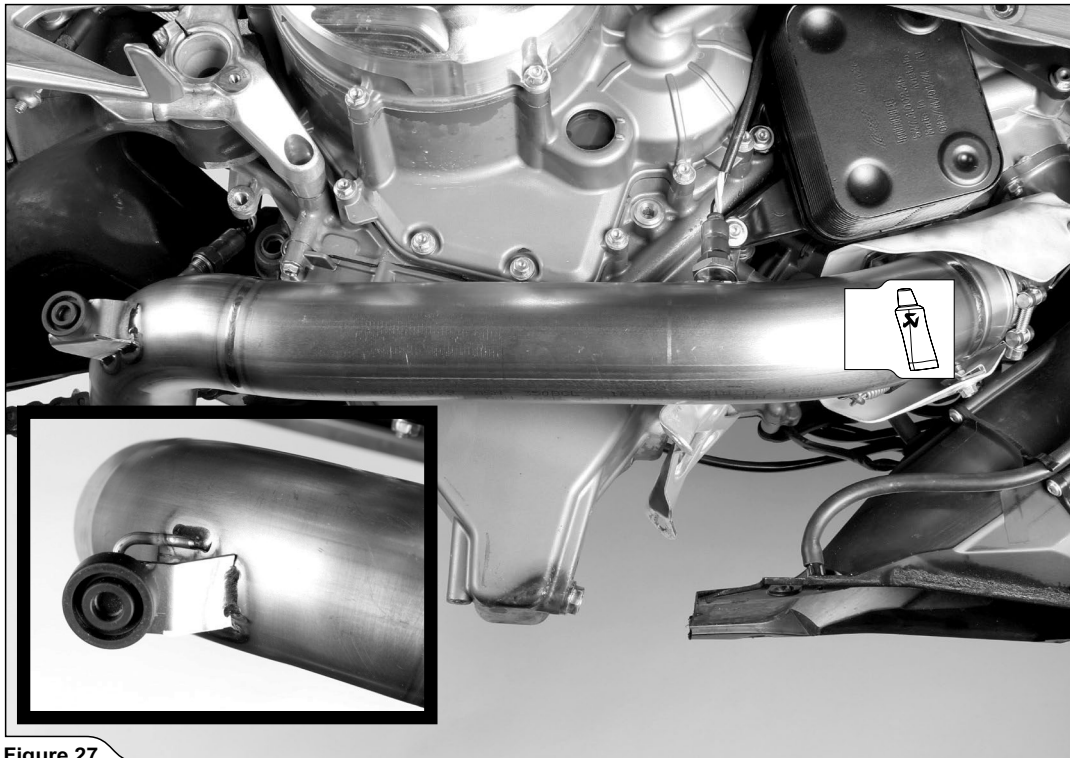

Figure 27

! **ADVERTENCIA:** ¡asegurarse de no dañar los cables eléctricos de las sondas lambda durante esta operación!

! **ADVERTENCIA:** ¡usar grasa cerámica anti-agarrotamiento solo en las roscas de la sonda lambda!

! **警告!** この作業中は、ラムダセンサーの電気ケーブルを損傷しないよう注意してください!

! **警告!** セラミックベース焼き付き防止グリースはラムダセンサーのネジ山にのみ塗布してください!

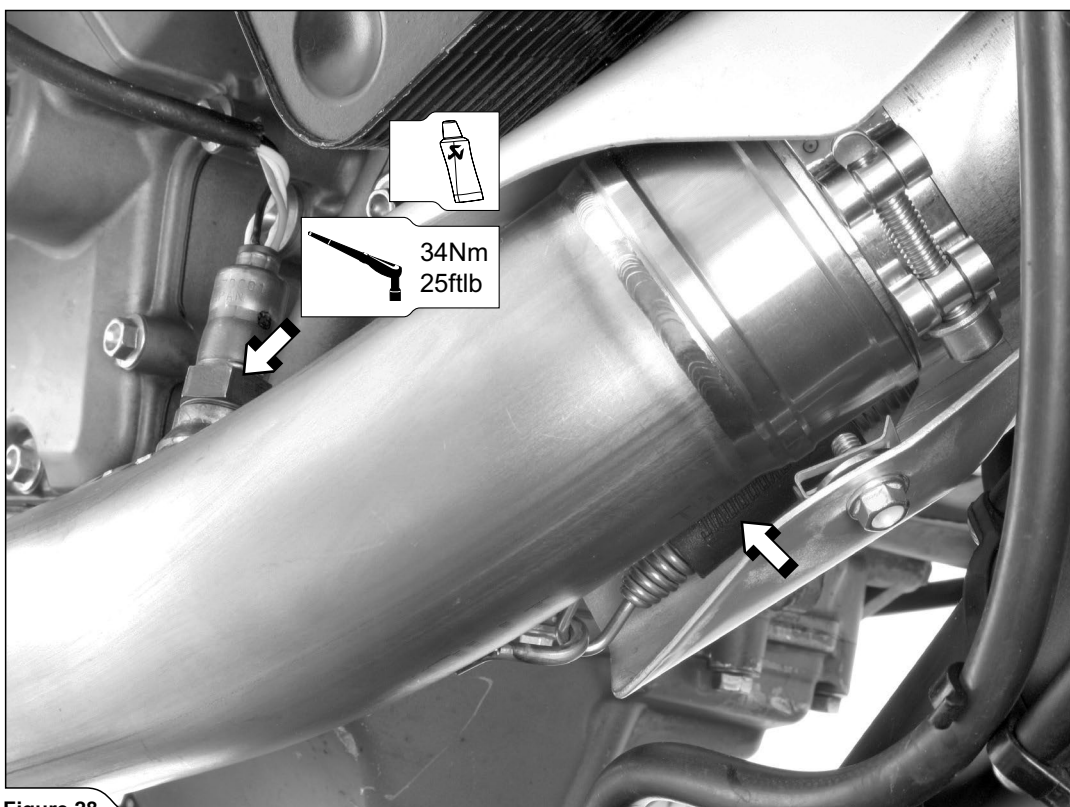

Figure 28

4. Solo para uso con estribos pasajero; cortar/limar con cuidado la parte estampada del protector calor de fibra de carbono, como se indica (Figura 29).

✂ CONSEJOS PARA LA INSTALACIÓN: usar una esmeriladora neumática recta o un instrumento equivalente para cortar/limar.

! ATENCIÓN: ¡prestar atención de no herirse o dañar el protector calor durante esta operación! ¡Usar dispositivos de protección individual!

4. パッセンジャーフットペグを使用するタイプのみ:カーボンファイバー製ヒートガードの成形部分を、注意して図のように切り取り、研磨します (図 29)。

✂ 取り付けのヒント: 切り取り/研磨にはエアダイグラインダー、もしくは同様のツールを使用してください。

! 注意: この作業中は十分注意し、怪我をしないように、またヒートガードを損傷しないようにしてください! 個人用保護具を着用してください!

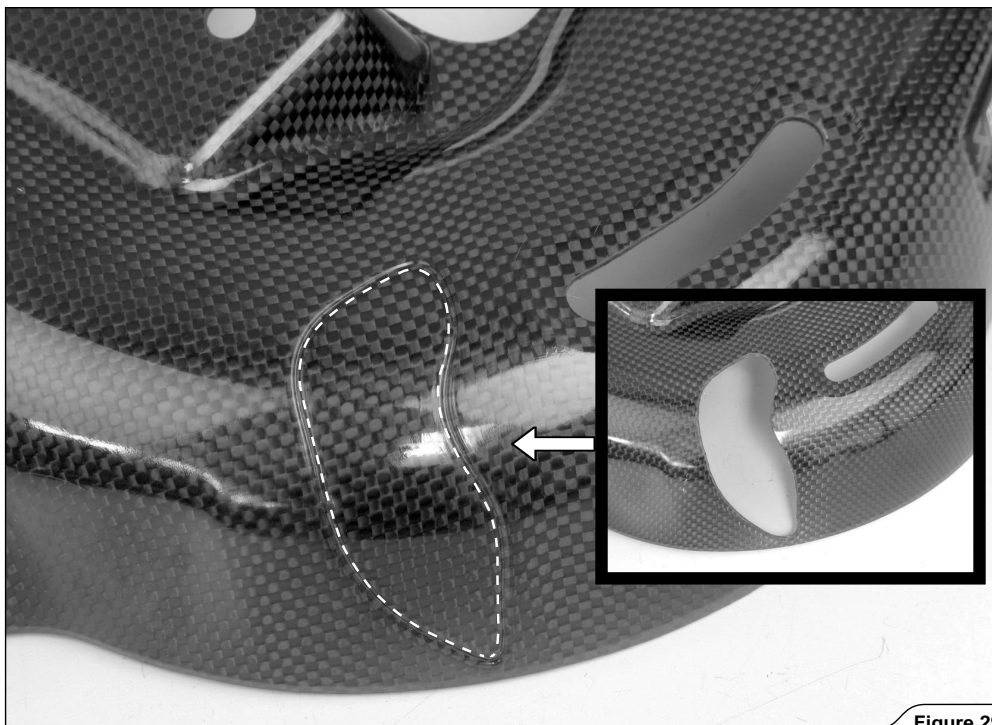

Figure 29

5. Solo para uso con estribos pasajero: instalar el protector calor y los estribos pasajero en el subchasis, utilizando separadores, bulones y arandelas contenidas en el kit de instalación Akrapovič (Figuras 30, 31).

! ADVERTENCIA: ¡usar el sellador para los bulones Akrapovič en las roscas de los bulones indicados!

! ATENCIÓN: ¡asegurarse de montar correctamente los separadores (Figura 25)!

5. パッセンジャーフットペグを使用するタイプのみ: Akrapovič 取り付けキットに付属のスペーサー、ボルト、ワッシャーを使用して、ヒートガードとパッセンジャーフットペグをサブフレームに取り付けます (図 30、31)。

! 警告: 図に示すボルトのネジ山に Akrapovič ボルト用シーラントを使用してください!

! 注意: スペーサーを正しく取り付けてください (図 25)!

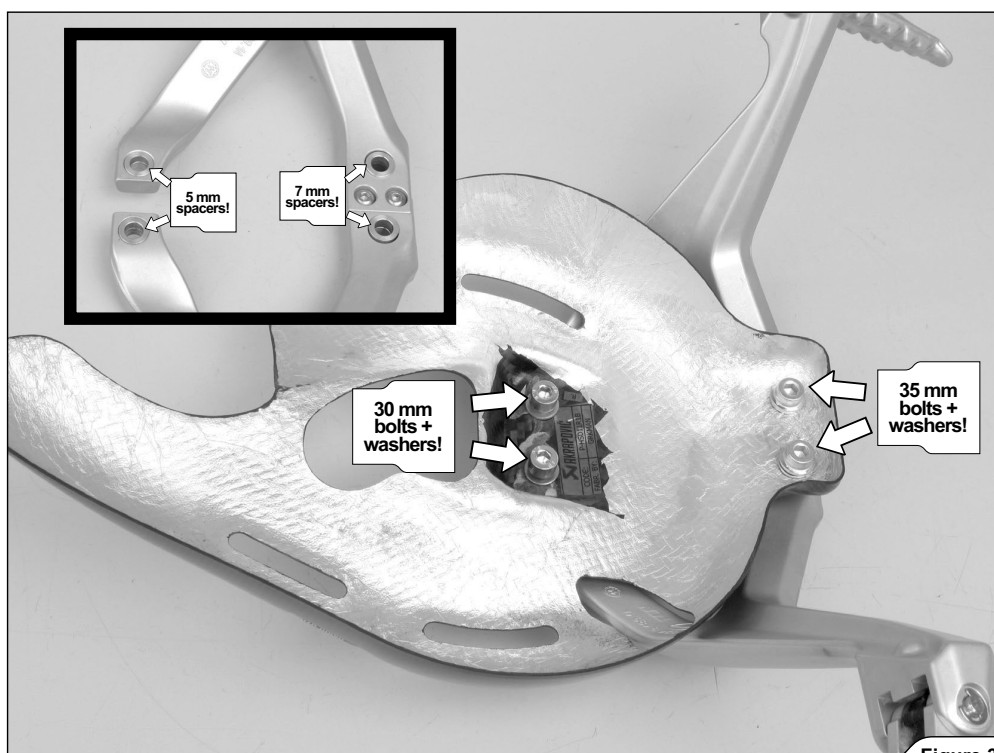

Figure 30

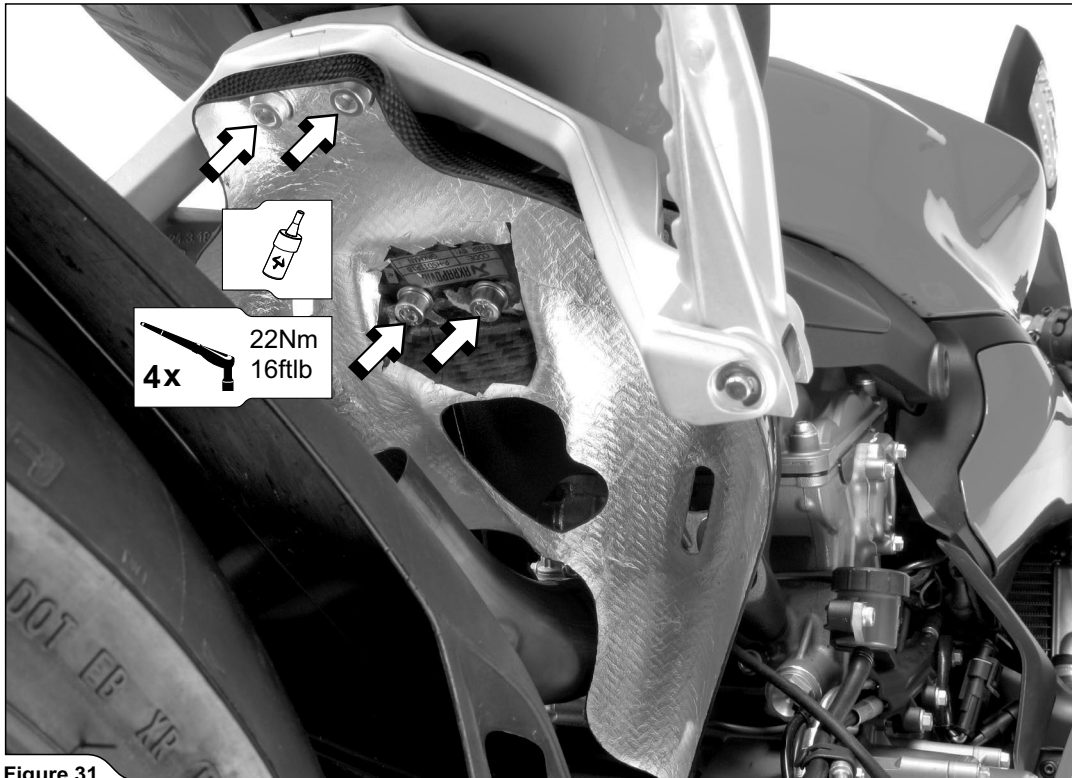

Figure 31

6. Solo para uso sin estribos pasajero: instalar el protector calor en el subchasis, utilizando separadores, bulones y arandelas contenidos en el kit de instalación Akrapovič (Figuras 32, 33, 34).
- ! ADVERTENCIA: ¡usar el sellador para los bulones Akrapovič en las roscas de los bulones indicados!
- ! ATENCIÓN: ¡asegurarse de montar correctamente los separadores (Figura 33)!

6. パッセンジャーフットペグなしで使用するタイプのみ: Akrapovič 取り付けキットに付属のスペーサー、ボルト、ワッシャーを使用して、ヒートガードをサブフレームに取り付けます (図 32、33、34)。
- ! 警告: 図に示すボルトのネジ山に Akrapovič ボルト用シーラントを使用してください!
- ! 注意: スペーサーを正しく取り付けてください (図 33)!

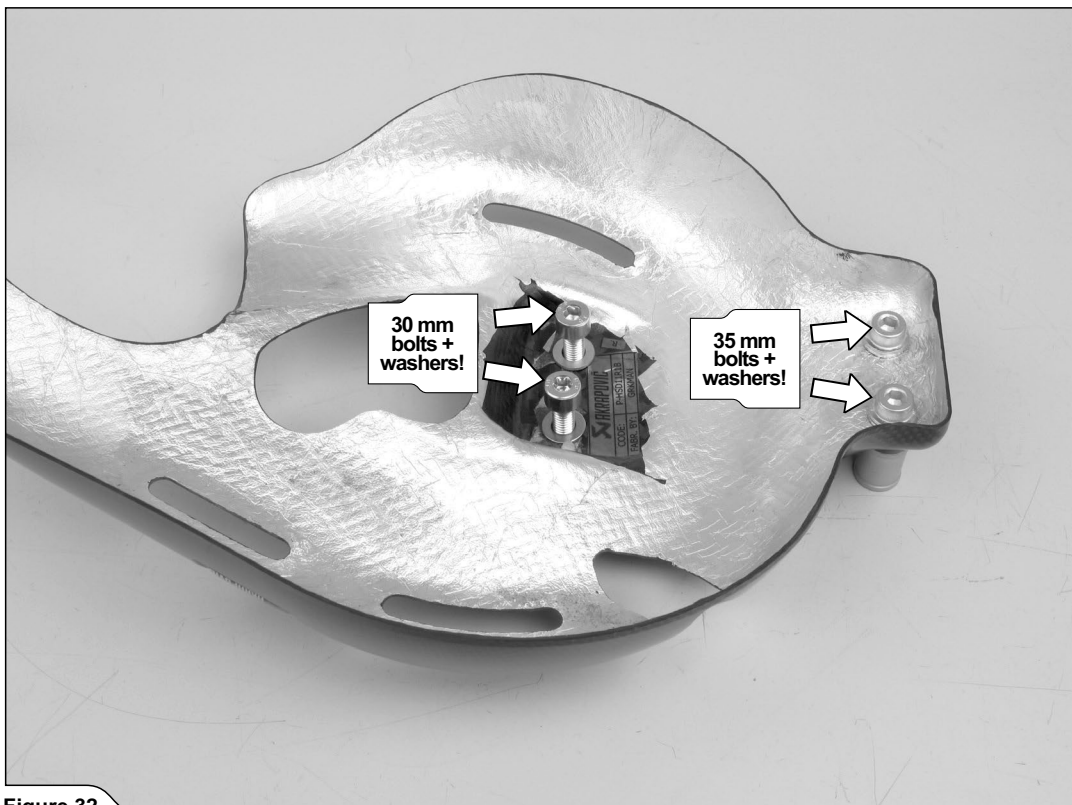

Figure 32

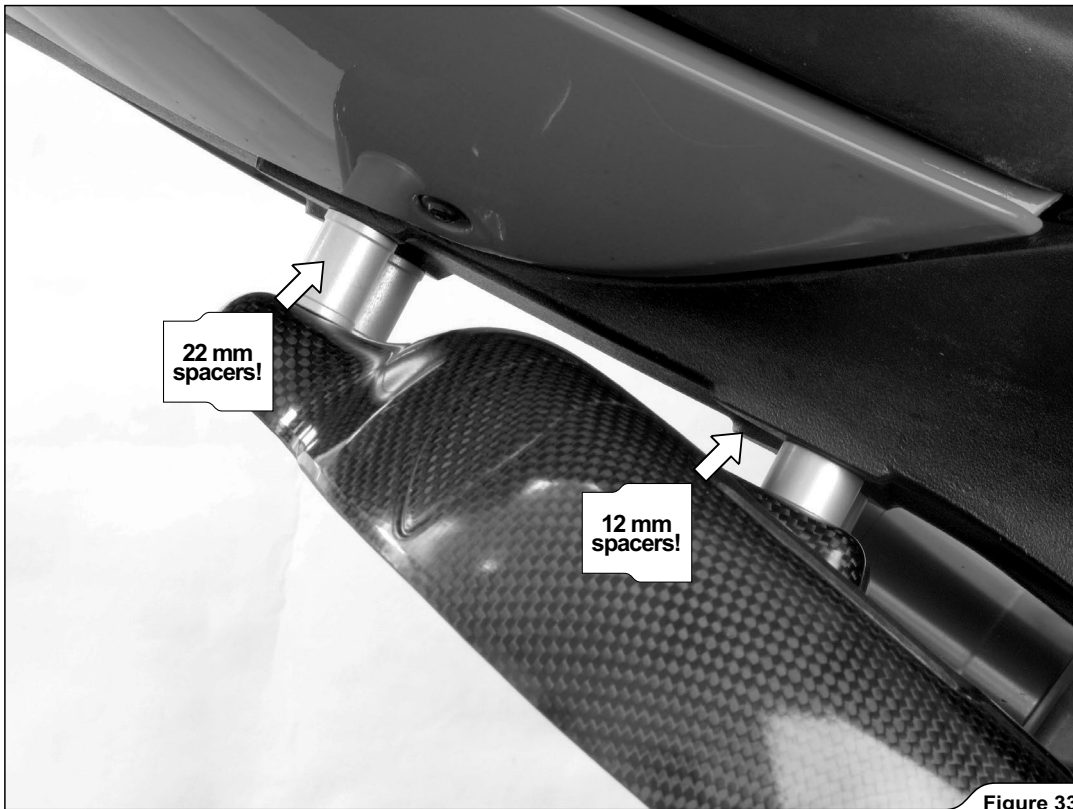

Figure 33

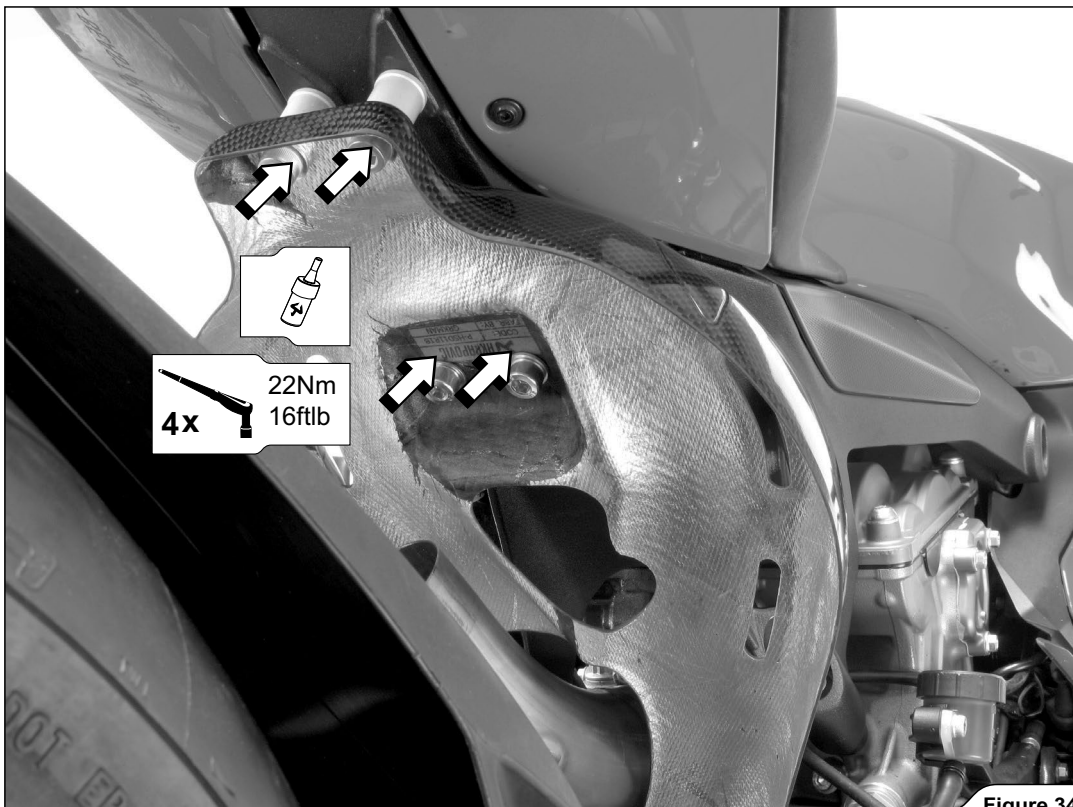

Figure 34

7. Ajustar manualmente el colector trasero en la culata, usando las tuercas originales (Figura 35).

! ¡ADVERTENCIA: no ajustar todavía a fondo las tuercas!

✘ **CONSEJOS PARA LA INSTALACIÓN:** usar una junta nueva para el orificio de escape original.

! **ATENCIÓN:** ¡prestar atención de no dañar ninguna parte de la motocicleta durante esta operación!

7. リアマニホールドをシリンダーヘッドに手で締め付け、オリジナルのナットを取り付けます (図 35)。

! 警告: ナットは奥まで締め付けしないでください!

✘ 取り付けのヒント: エキゾーストポートには新品の純正ガスケットを使用してください。

! 注意: この作業中は、車両の他の部品を損傷しないよう注意してください!

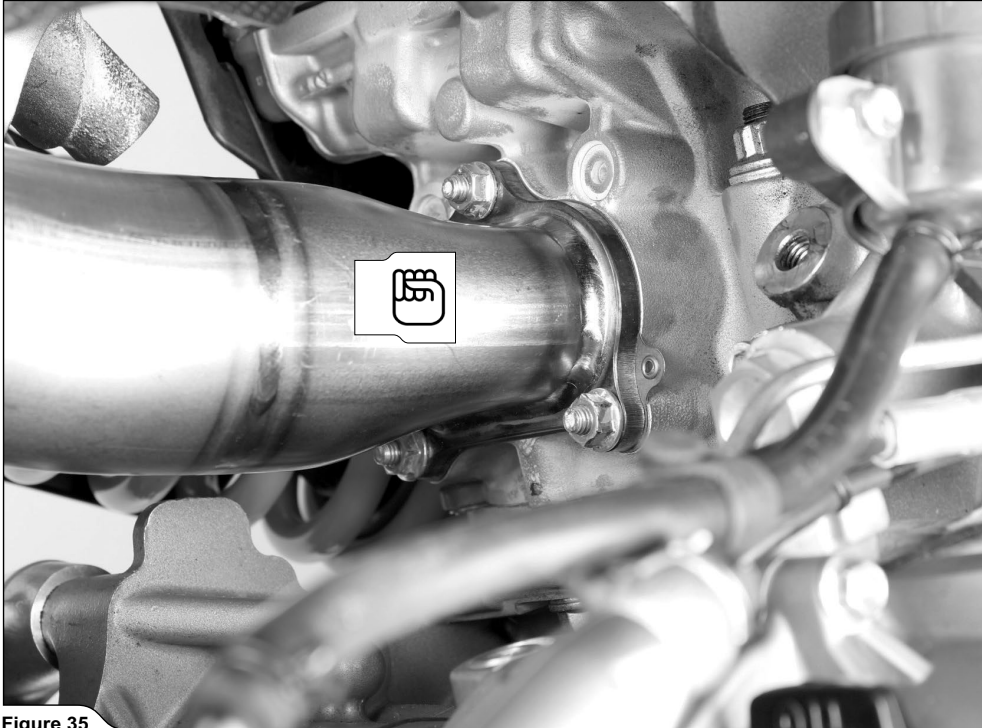

Figure 35

8. Deslizar el tubo de conexión trasero en el colector, conectar los muelles y ajustar la sonda lambda (Figura 36).

✘ **CONSEJOS PARA LA INSTALACIÓN:** revestir el lado interno del casquillo de entrada del tubo de conexión de titanio con grasa cerámica anti-agarrotamiento Akrapovič (tubo blanco).

! **ADVERTENCIA:** ¡asegurarse de que los muelles tiren el tubo de conexión completamente contra el colector - si fuese necesario, usar un martillo de goma para llevar la conexión a su posición!

8. リア連結ホースをマニホールド上でスライドさせます。スプリングを取り付け、ラムダセンサーを締め付けます (図 36)。

✘ 取り付けのヒント: チタン製リンクパイプ入り口のブッシュ内側に Akrapovič セラミックベース焼き付き防止グリース (白色チューブ) を塗布します。

! 警告: スプリングが連結ホースをマニホールドに対して完全に引っ張っていることを確認します。必要であれば、ゴム製ハンマーを用いて所定の位置で接合するようにしてください!

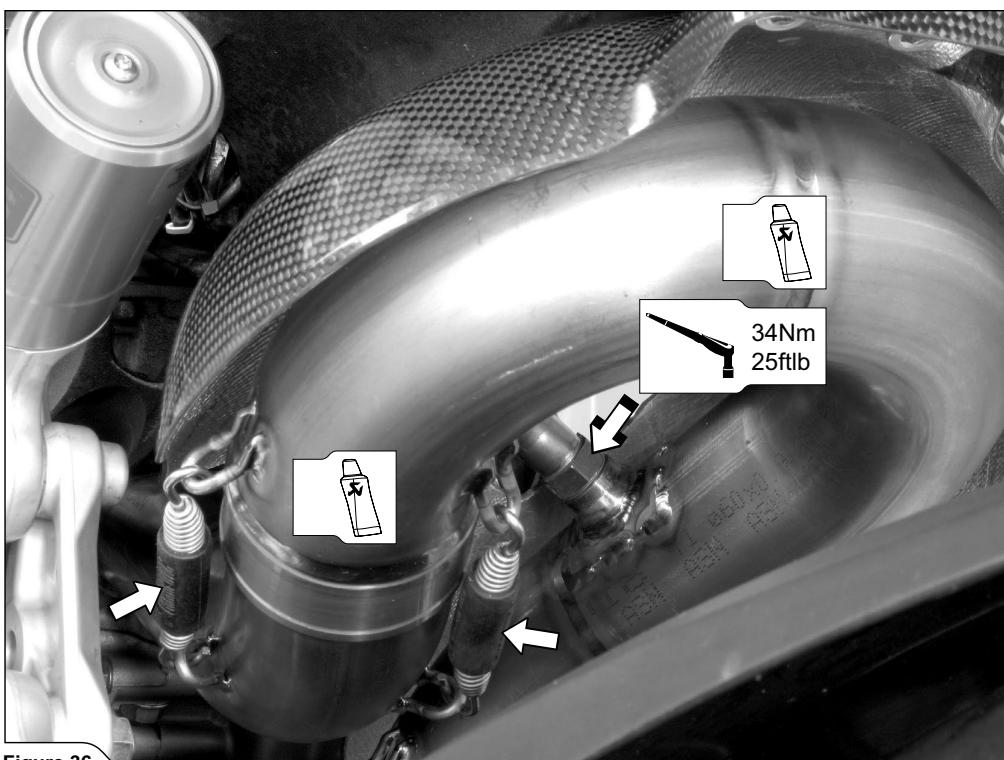

Figure 36

9. Deslizar el colector en ambos tubos de conexión y conectar los muelles (Figura 37).

✂ CONSEJOS PARA LA INSTALACIÓN: revestir el lado interno de los casquillos de entrada del colector de titanio con grasa cerámica anti-agarrotamiento Akrapovič (tubo blanco).

! ADVERTENCIA: ¡asegurarse de que los muelles tiren el colector completamente contra los tubos de conexión - si fuese necesario, usar un martillo de goma para llevar las conexiones a su posición!

9. マニホールドを両方の連結ホース上でスライドさせ、スプリングを取り付けます (図 37)。

✂ 取り付けのヒント: チタン製マニホールド入り口のブッシュ内側に Akrapovič セラミックベース焼き付き防止グリース (白色チューブ) を塗布します。

! 警告: スプリングがマニホールドを連結ホースに対して完全に引っ張っていることを確認します。必要であれば、ゴム製ハンマーを用いて所定の位置で接合するようにしてください!

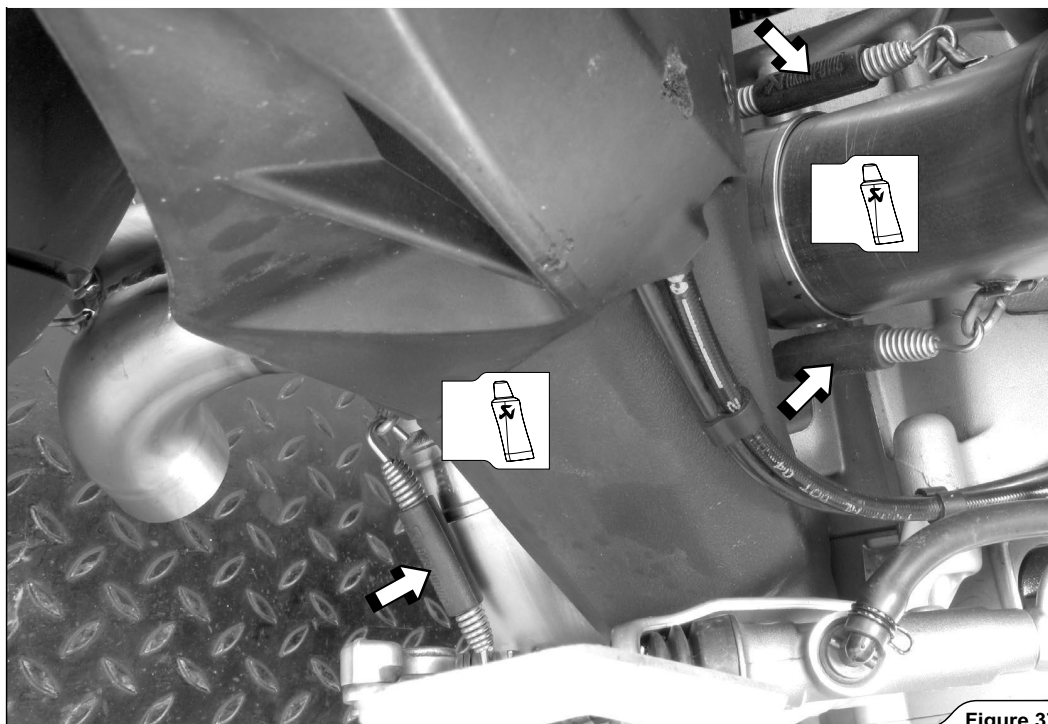

Figure 37

10. Deslizar los silenciadores sobre las salidas del colector, ajustar manualmente los bulones de los sostenes de los silenciadores y conectar los muelles (Figura 40).

! ADVERTENCIA: ¡asegurarse de que los muelles tiren los silenciadores completamente contra el colector - si fuese necesario, usar un martillo de goma para llevar las conexiones a su posición!

✂ CONSEJOS PARA LA INSTALACIÓN: revestir el lado interno de los casquillos de entrada de los silenciadores con grasa cerámica anti-agarrotamiento Akrapovič (tubo blanco).

10. サイレンサーをマニホールド出口にスライドさせます。サイレンサーサブブラケットのボルトを手で締め付け、スプリングを取り付けます (図 40)。

! 警告: スプリングがサイレンサーをマニホールドに対して完全に引っ張っていることを確認します。必要であれば、ゴム製ハンマーを用いて所定の位置で接合するようにしてください!

✂ 取り付けのヒント: サイレンサー入り口のブッシュ内側に Akrapovič セラミックベース焼き付き防止グリース (白色チューブ) を塗布します。

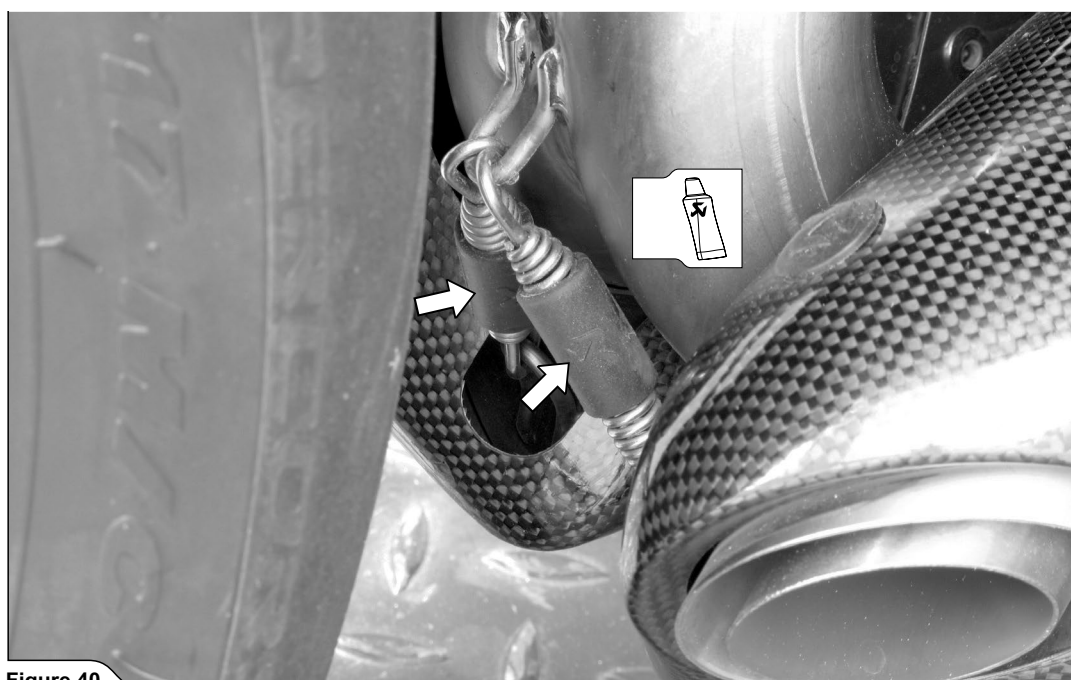

Figure 40

11. Alinear los silenciadores y los tubos respecto a la motocicleta y ajustar los silenciadores a la motocicleta, usando los bulones y las tuercas originales (Figura 41).
- ! ATENCIÓN: ¡prestar atención de no dañar ninguna parte de la motocicleta durante esta operación!

11. サイレンサーと関連するパイプを車両に対して揃え、オリジナルのボルトとナットを使用してサイレンサーを締め付けます (図 41)。
- ! 注意: この作業中は、車両の他の部品を損傷しないよう注意してください!

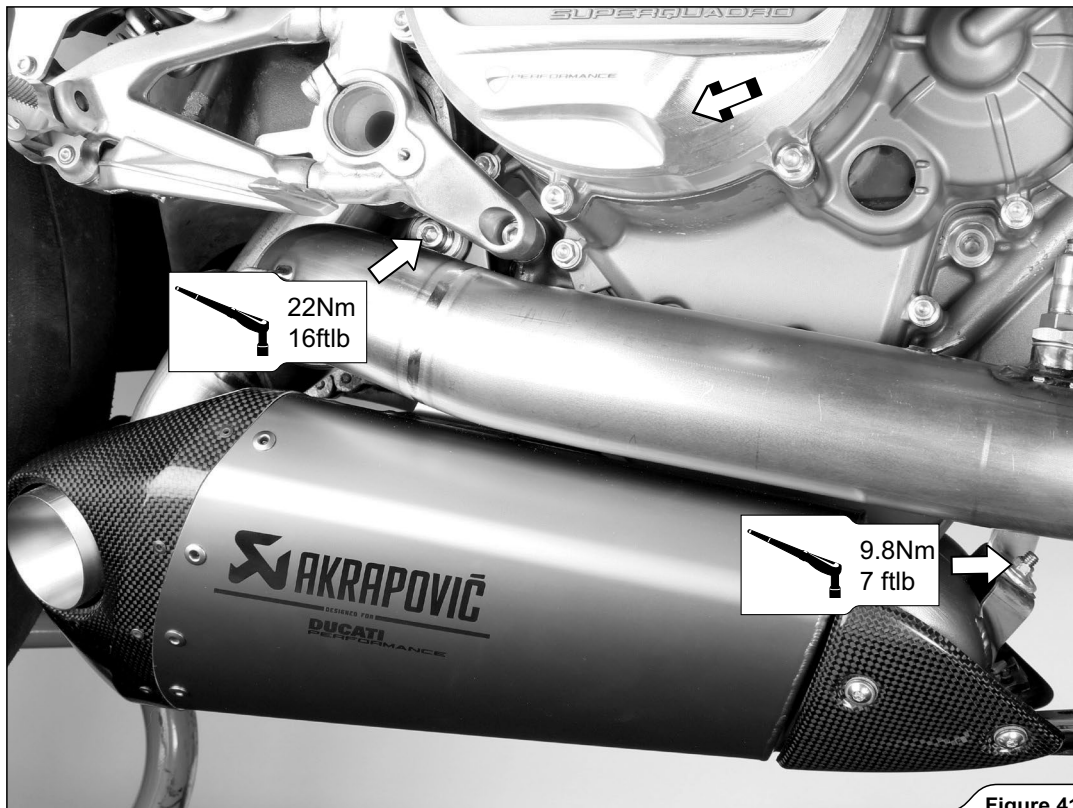

Figure 41

12. Ajustar ambos colectores al par de apriete recomendado (Figuras 42, 43).
- ! ATENCIÓN: ¡prestar atención de no dañar los colectores u otras partes de la motocicleta durante esta operación!

12. 両方のマニホールドを規定のトルクで締め付けます (図42、43)。
- ! 注意: この作業中は、マニホールドや車両の他の部品を損傷しないよう注意してください!

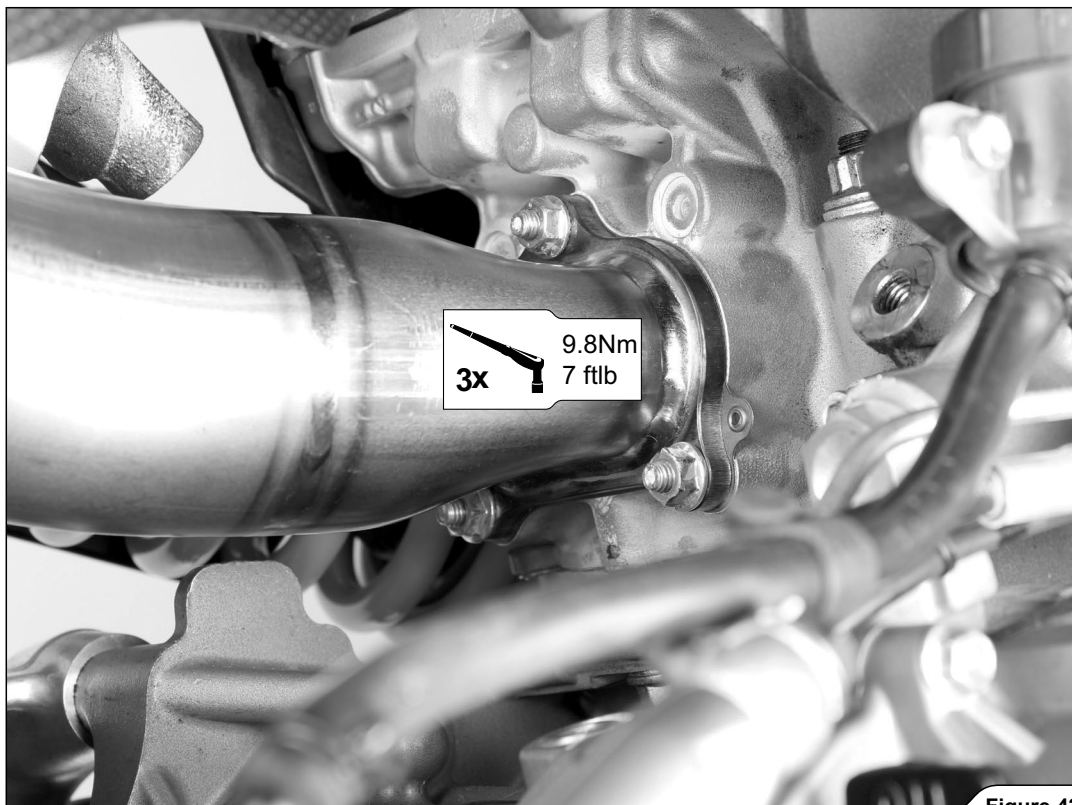

Figure 42

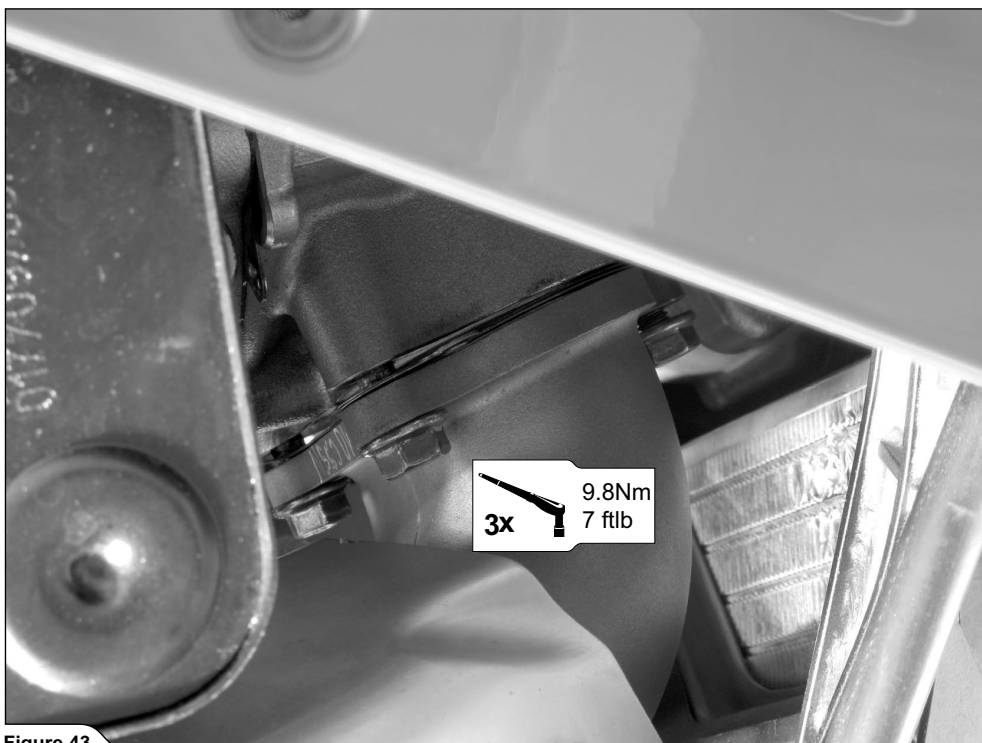

Figure 43

13. Ajustar el soporte del colector delantero al par de apriete recomendado (Figura 44).

! ATENCIÓN: ¡prestar atención de no dañar ninguna parte de la motocicleta durante esta operación!

13. フロントマニホールドのクランプを規定のトルクで締め付けます (図 44)。

! 注意: この作業中は、車両の他の部品を損傷しないよう注意してください!



Figure 44

14. Montar nuevamente el subchasis y sustituir todos los cover desmontados en sentido inverso respecto al cual fueron desmontados. Controlar los pares de apriete en el manual del fabricante del vehículo.

! ATENCIÓN: ¡prestar atención de no dañar ninguna parte de la motocicleta durante esta operación!

14. サブフレームを取り付け、すべてのカバーを取り外し作業と逆の手順で交換します。車両のメーカーが提供するマニュアルで締め付けトルクを確認します。

! 注意: この作業中は、車両の他の部品を損傷しないよう注意してください!

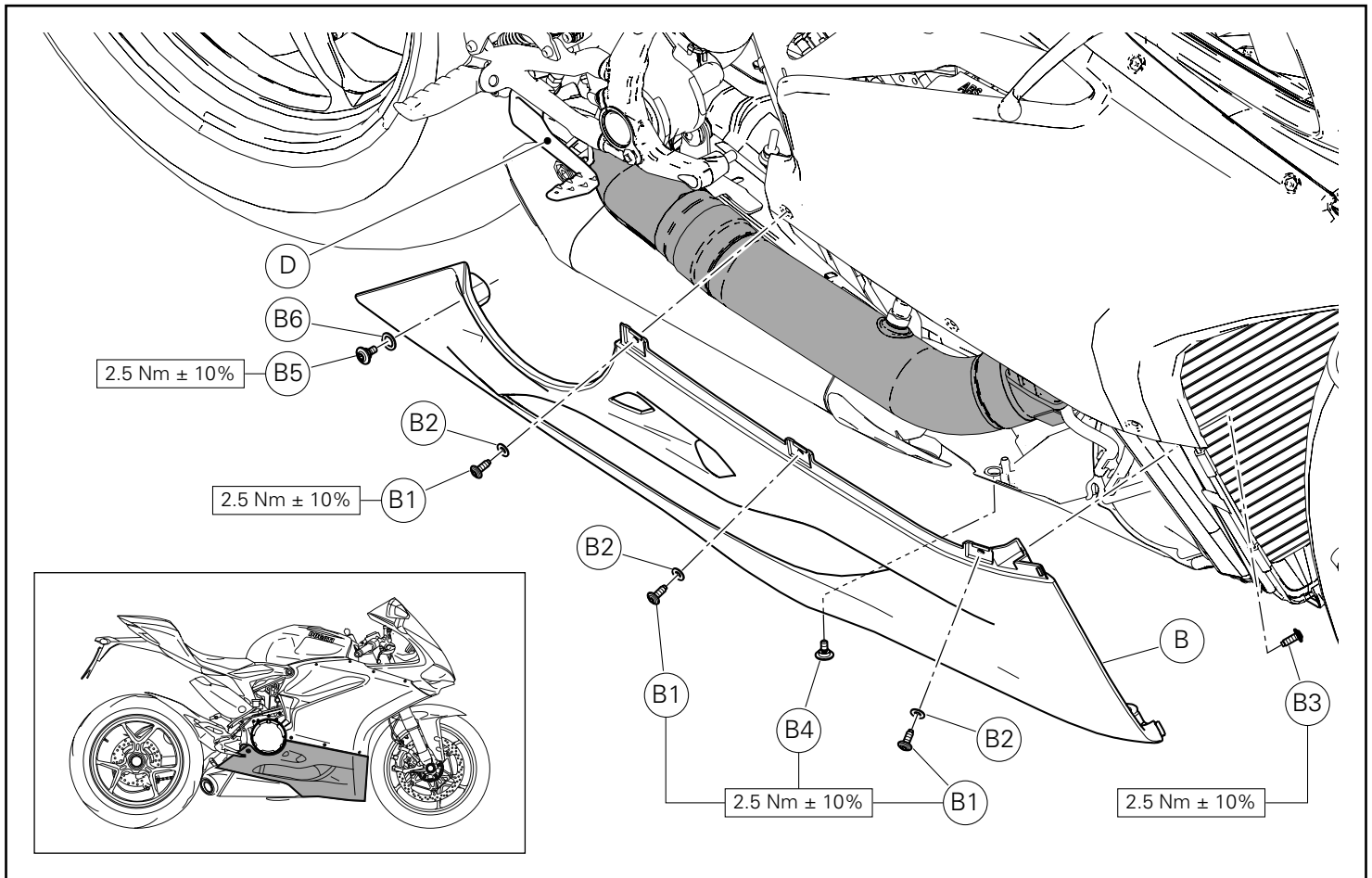

Montaje semicarenado inferior derecho

Colocar el semicarenado inferior derecho (B) haciendo pasar el tope trasero por el lado interior de la leva freno trasero (D).
 Introducir las 3 arandelas de nylon (B3) en los 3 tornillos (B1).
 Introducir la arandela de nylon (B6) en el tornillo con collar bajo (B5).
 Introducir los 3 tornillos (B1) y el tornillo (B5) preparados anteriormente.
 Introducir el tornillo (B3) de fijación delantero interior.
 Introducir el tornillo (B4) de fijación inferior.
 Fijar el semicarenado inferior derecho (B) ajustando los 3 tornillos (B1) y los tornillos (B5), (B3) y (B4) a los pares de apriete indicados.

右ロアフェアリングの取り付け

後部先端をリアブレーキペダル (D) の内側を通すようにして、右ロアフェアリング (B) を配置します。
 3 個のナイロンワッシャー (B2) を 3 本のスクリュー (B1) に挿入します。
 ナイロンワッシャー (B6) をネジ頭の低いスクリュー (B5) に挿入します。
 準備した 3 本のスクリュー (B1) とスクリュー (B5) を差し込みます。
 前内側を固定するスクリュー (B3) を差し込みます。
 後ろ側を固定するスクリュー (B4) を差し込みます。
 3 本のスクリュー (B1)、スクリュー (B5)、スクリュー (B3)、スクリュー (B4) を規定のトルクで締め付けて右ロアフェアリング (B) を固定します。

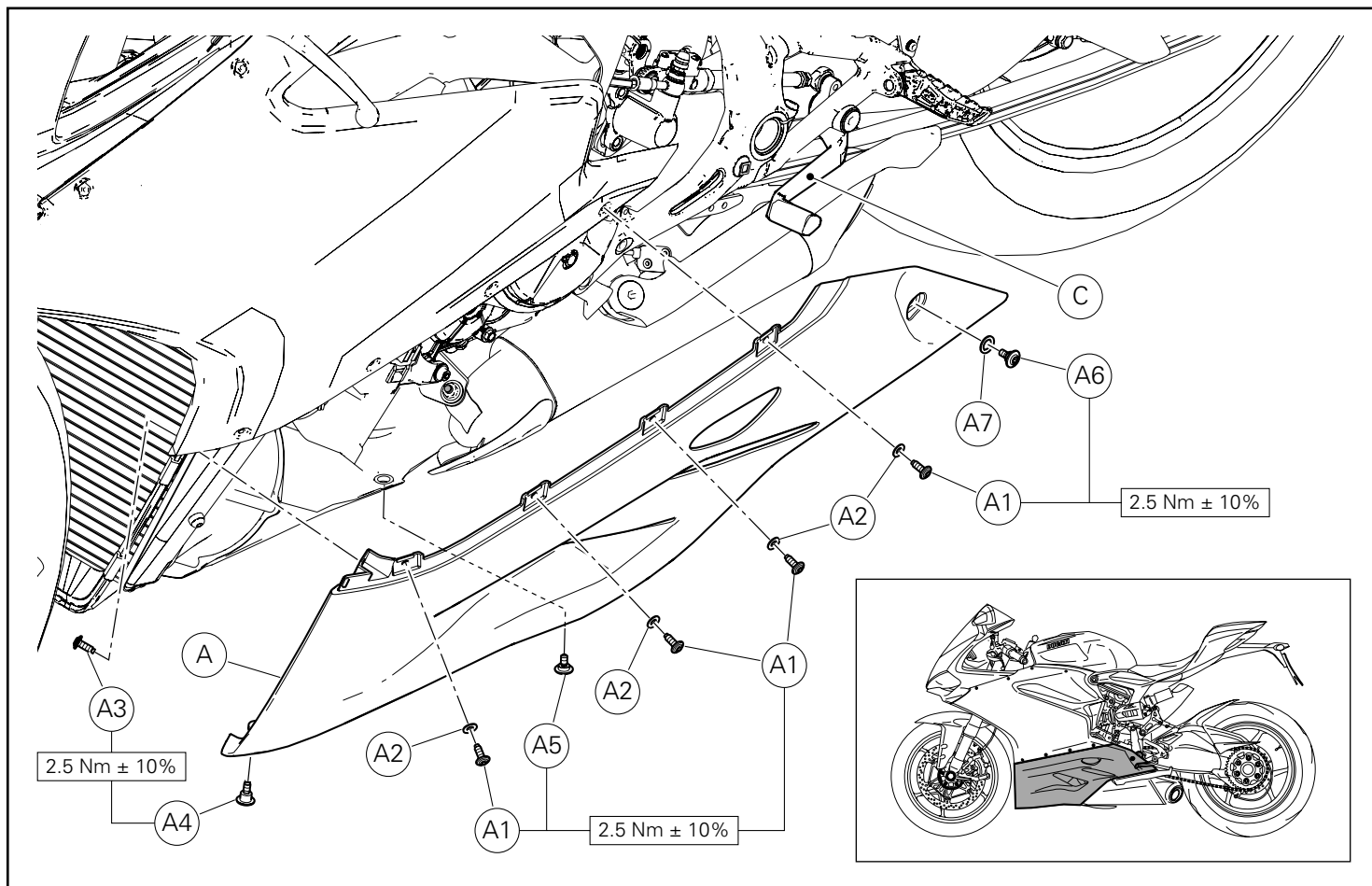

Montaje semicarenado inferior izquierdo

Colocar el semicarenado inferior izquierdo (A) haciendo pasar el tope trasero por el lado interior de la maneta del cambio (C).
 Introducir las 4 arandelas de nylon (A2) en los 4 tornillos (A1).
 Introducir la arandela de nylon (A7) en el tornillo con collar bajo (A6).
 Introducir los 4 tornillos (A1) y el tornillo (A6) preparados anteriormente.
 Introducir el tornillo (A3) de fijación delantero interior.
 Introducir el tornillo (A5) de fijación inferior.
 Fijar el semicarenado inferior izquierdo (A) ajustando los 4 tornillos (A1) y los tornillos (A6), (A3) y (A5) a los pares de apriete indicados.
 Fijar los semicarenados inferiores entre ellos introduciendo el tornillo con collar alto (A4) en la zona mostrada en la figura.
 Ajustar el tornillo (A4) al par de apriete indicado.

左ロアフェアリングの仮取り付け

後部先端をギアチェンジペダル (C) の内側を通すようにして、左ロアフェアリング (A) を配置します。
 4 個のナイロンワッシャー (A2) を 4 本のスクリュー (A1) に挿入します。
 ナイロンワッシャー (A7) をネジ頭の低いスクリュー (A6) に挿入します。
 準備した 4 本のスクリュー (A1) とスクリュー (A6) を差し込みます。
 前内側を固定するスクリュー (A3) を差し込みます。
 後ろ側を固定するスクリュー (A5) を差し込みます。
 4 本のスクリュー (A1)、スクリュー (A6)、スクリュー (A3)、スクリュー (A4) を規定のトルクで締め付けて左ロアフェアリング (A) を固定します。
 ネジ頭の高いスクリュー (A4) を図に示す場所に差し込み、ロアフェアリング同士を固定します。
 スクリュー (A4) を規定のトルクで締め付けます。

Instalación final

Limpiar las manchas de grasa:

- Silenciador - tubo externo de titanio: usar un paño suave sobre el cual se haya aplicado un spray multiuso (WD-40 o equivalente).
- Silenciador - tubo externo de fibra de carbono: usar un paño suave seco.
- Silenciador - tapa de fibra de carbono: usar un paño suave seco.
- Tubos de acero inoxidable: usar un paño suave sobre el cual se haya aplicado un limpiador para contactos, luego secar con un paño suave seco.
- Tubos de titanio: usar un paño suave sobre el cual se haya aplicado un spray multiuso (WD-40 o equivalente).

La limpieza evita que las manchas se "cuezan" sobre la superficie. No usar detergentes químicos agresivos porque pueden dañar la etiqueta adhesiva.

- ! **ADVERTENCIA:** asegurarse de que todos los bulones se encuentren lo suficientemente ajustados. En el caso en que el sistema de escape toque el cover u otras partes, repetir la regulación del escape o contactar con el concesionario autorizado.
- ! **ADVERTENCIA:** luego de haber hecho funcionar el motor durante 30 minutos, ajustar nuevamente los bulones del protector calor de fibra de carbono Akrapovič!
- ! Es normal que salga humo blanco del silenciador durante el primer funcionamiento.
- ! No permanecer detrás del silenciador durante el primer funcionamiento.
- ! No utilizar detergentes para ruedas para el sector automotivo o productos de limpieza que contengan aditivos ácidos para limpiar los sistemas de escape Akrapovič.

Mantenimiento del sistema de escape Akrapovič

1. Limpiar los componentes del escape de titanio con un spray lubricante multiuso (WD-40 o equivalente), los componentes de escape de fibra de carbono con un paño suave y seco y los componentes de acero inox con detergente para contactos eléctricos, aplicado sobre un paño suave, luego secar con un paño suave y seco. Un cambio de color en el sistema de escape es normal debido a las altas temperaturas.
2. Asegurarse periódicamente de que todos los bulones y los muelles se encuentren lo suficientemente ajustados.

Advertencia

Se evidencia que algunos sistemas de escape aftermarket pueden no cumplir con las leyes y reglamentos aplicados en California, por lo tanto puede estar prohibido su uso en carreteras y autopistas de California o en carreteras o vehículos sometidos a la exigencia de control de emisiones. Los sistemas de escape Akrapovič para automóviles y motocicletas montados luego del catalizador (también llamados sistemas "cat-back"), son considerados "partes de recambio" en California, por el California Air Resources Board (CARB) y no requieren una exención o un pedido ejecutivo del CARB para ser vendidos en California. Sin embargo, California prohíbe el uso de sistemas de escape aftermarket que modifiquen, eliminen o sustituyan el catalizador de primer equipamiento, a menos que el CARB haya emitido una Orden Ejecutiva relativa a dicha parte o sistema. Además, las piezas o los sistemas de escape Akrapovič usados o destinados para el uso en "vehículos racing" (es decir, vehículos de competición usados exclusivamente para competencias en circuitos cerrados), no requieren una exención o una Orden Ejecutiva del CARB para ser vendidos en California. Sin embargo, el uso de dichas piezas está prohibido en las carreteras y autopistas públicas de California, incluso si son usadas ocasionalmente "fuera de carretera".

Tomar el último

Attach the grease to clean.

- Silenciador - titanio exterior: usar un paño suave sobre el cual se haya aplicado un spray multiuso (WD-40 o equivalente).
- Silenciador - tubo exterior de fibra de carbono: usar un paño suave seco.
- Silenciador - tapa de fibra de carbono: usar un paño suave seco.
- Tubos de acero inoxidable: usar un paño suave sobre el cual se haya aplicado un limpiador para contactos, luego secar con un paño suave seco.
- Tubos de titanio: usar un paño suave sobre el cual se haya aplicado un spray multiuso (WD-40 o equivalente).

Cleaning prevents stains from setting on the surface. Do not use harsh chemical cleaners as they can damage the adhesive label.

- ! **Warning:** ensure all bolts are properly tightened. Confirm this. If the exhaust system touches the cover or other parts, repeat the adjustment of the exhaust or contact the authorized dealer.
- ! **Warning!** After running the engine for 30 minutes, readjust the bolts of the Akrapovič carbon fiber heat shield.
- ! When using the silencer for the first time, white smoke from the silencer is normal.
- ! When using the silencer for the first time, do not stand on the side.
- ! Do not use wheel cleaners or acidic additives on the Akrapovič exhaust system.

Akrapovič Exhaust System Maintenance

1. Clean titanium exhaust components with a multi-use spray (WD-40 or equivalent), carbon fiber exhaust components with a soft dry cloth, and stainless steel components with electrical contact cleaner, applied to a soft cloth, then dry with a soft cloth. Color change in the exhaust system is normal due to high temperatures.
2. Regularly ensure all bolts and springs are properly tightened.

Warning

Among aftermarket exhaust systems, some may not comply with California laws and regulations. Therefore, their use on highways and freeways in California may be prohibited. Akrapovič exhaust systems for cars and motorcycles installed after the catalytic converter (also known as "cat-back" systems) are considered "replacement parts" in California, by the California Air Resources Board (CARB) and do not require an exemption or executive order from CARB to be sold in California. However, California prohibits aftermarket exhaust systems that modify, eliminate, or replace the primary catalytic converter, unless CARB has issued an executive order relative to that part or system. Additionally, Akrapovič exhaust systems used or intended for use in "racing vehicles" (i.e., vehicles used exclusively for competition in closed circuits) do not require an exemption or executive order from CARB to be sold in California. However, the use of these parts is prohibited on California highways and freeways, even if used occasionally "off-road".



DUCATI PERFORMANCE accessories

レース専用部品 ご注文書

ご注文商品

1 P/N

商品名

2 P/N

商品名

3 P/N

商品名

4 P/N

商品名

5 P/N

商品名

お客様ご記入欄

私は上記レース専用部品を下記車両に装着し、サーキット走行のみに利用し、一般公道には利用しません。

車台番号 ZDM

モデル名

お客様署名

ご注文日

ドゥカティ正規ネットワーク店記入欄

お客様に上記レース専用部品を販売し、レース専用部品のご利用方法を説明いたしました。

販売店署名

販売日

年

月

日

販売店様へお願い

- 上記ご記入の上、弊社アフターセールス部までFAXしてください。FAX:03-6692-1317
- 取り付け車両1台に1枚でご使用ください。



Kit collettori Racing / Racing manifold kit / Kit collecteurs Racing / Kit Racing-Auspuffkrümmer / Conjunto de colectores Racing / Kit
colectores Racing /レーシングマニホールドキット

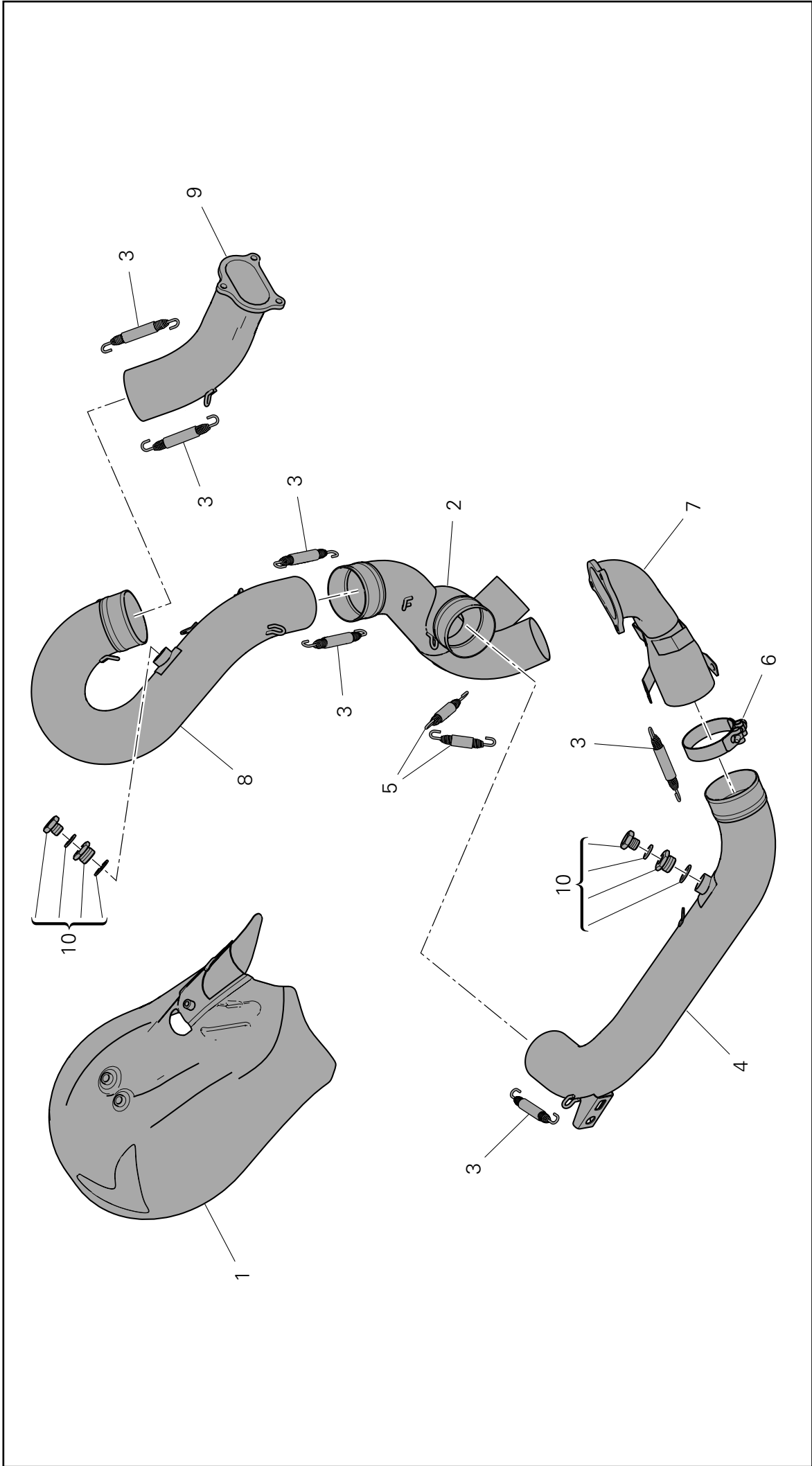

Pos.	Cod.	Denominazione	Description	Designation	Bezeichnung	Descrição	Denominacion	説明	Q.ty
1	96411971A	Paracalore	Heat shield	Pare-chaleur	Hitzeschutz	Proteção anticalor	Protector calor	ヒートガード	1
2	96411941A	Collettore	Collector	Collecteur	Auspuffkrümmer	Coletor	Colector	マニホールド	1
3	79922971A	Molla	Spring	Ressort	Feder	Mola	Muelle	スプリング	6
4	96411951A	Tubo di collegamento	Link pipe / connecting tube	Tuyau de raccordement	Verbindungsleitung	Tubo de ligação	Tubo de conexión	連結パイプ	1
5	79922981A	Molla - speciale	Spring - special	Ressort - spécial	Feder - Spezialversion	Mola - especial	Muelle - especial	スプリング - 専用	2
6	96481021A	Kit di montaggio	Fitting kit	Kit d'installation	Montagekit	Conjunto de montagem	Kit de montaje	取り付けキット	1
7	96411961A	Collettore anteriore	Header front	Collecteur avant	Vorderer Krümmer	Coletor dianteiro	Colector delantero	フロントマニホールド	1
8	96411911A	Tubo di collegamento	Link pipe / connecting tube	Tuyau de raccordement	Verbindungsleitung	Tubo de ligação	Tubo de conexión	連結パイプ	1
9	96411891A	Collettore posteriore	Header back	Collecteur arrière	Hinterer Krümmer	Coletor traseiro	Colector trasero	リアマニホールド	1
10	96481031A	Kit montaggio lambda	Lambda fitting kit	Kit d'installation sonde lambda	Montagekit für Lambdasonde	Conjunto de montagem lambda	Kit montaje lambda	ラムダセンサー取り付けキット	2